

# Washer

## Use & Care Guide



### Table of Contents



**Important Safety Instructions** 1-2



**Using the Controls**  
 2 Speed Models ..... 3-4  
 3 Speed Models ..... 5-6



**Operating Tips** ..... 7



**Special Features** ..... 8-9



**Care & Cleaning** ..... 9



**Troubleshooting** ..... 10



**Service & Warranty** ..... 11

**Guide d'utilisation  
 et d'entretien** ..... 12

**Guía de uso y cuidado** ..... 24



# Important Safety Instructions

**Installer:** Please leave this guide with this appliance.

**Consumer:** Please read and keep this guide for future reference. Keep sales receipt and/or canceled check as proof of purchase.

Model Number \_\_\_\_\_

Serial Number \_\_\_\_\_

Date of Purchase \_\_\_\_\_

If you have questions, call:

Customer Assistance

1-800-688-9900 U.S.A.

1-800-688-2002 Canada

(Mon.-Fri., 8am-8pm Eastern Time)

Internet: <http://www.maytag.com>

U.S. Customers using TTY for deaf, hearing impaired or speech impaired, call 1-800-688-2080.

In our continuing effort to improve the quality and performance of our appliances, it may be necessary to make changes to the appliance without revising this guide.

**For service information, see page 11.**

## What You Need to Know About Safety Instructions

Warning and Important Safety Instructions appearing in this guide are not meant to cover all possible conditions and situations that may occur. Common sense, caution and care must be exercised when installing, maintaining or operating appliance.

Always contact the manufacturer about problems or conditions you do not understand.

## Recognize Safety Symbols, Words, Labels

### **WARNING**

**WARNING** – Hazards or unsafe practices which **COULD** result in severe personal injury or death.

### **CAUTION**

**CAUTION** – Hazards or unsafe practices which **COULD** result in minor personal injury.

### **WARNING! FIRE HAZARD**

Do not add gasoline, dry-cleaning solvents, or other flammable or explosive substances to the wash water. These substances give off vapors that could ignite or explode.

Do not wash articles which have been previously cleaned, washed, soaked, or spotted with gasoline, dry-cleaning solvents, oil, waxes, chemical solvents, alcohol, turpentine, or other flammable or explosive materials. These substances will be retained in articles, and articles which still contain these flammable or explosive substances give off vapors that could ignite or explode.

Observe these precautions when using cleaning fluids, spot or stain removers, etc. These products should be labeled “nonflammable.” Use according to manufacturers directions in a well ventilated area or outdoors. Thoroughly rinse articles by hand before placing them in the washer. Some of these products – rust removers for example – will damage components and the finish of the washer.

Keep area around and underneath washer free from the accumulation of combustible materials, such as lint, paper, rags, gasoline, and all other flammable vapors and liquids.

**HYDROGEN GAS IS EXPLOSIVE!** Under certain conditions, hydrogen gas may be produced in a hot water system that has not been used for two weeks or more. If the hot water system has not been used for such a period, before using the washer, turn on all the hot water faucets and let the water flow from each faucet for several minutes. This will release any accumulated hydrogen gas. As this gas is flammable, do not smoke or use an open flame during this time.

Recent studies have shown that if vegetable oil contaminated materials are incompletely washed, a carry-over and buildup of the oil may contribute to a chemical reaction (spontaneous combustion) that could cause a load to catch fire by itself. This would be more likely to happen if the load were left in the dryer after tumbling stopped or if items were folded and stacked while warm.



# Important Safety Instructions

## ⚠ WARNING

To reduce the risk of fire, explosion, electric shock, or personal injury when using your washer, follow basic safety precautions, including the following:

1. Read all instructions before using the appliance.
  2. As with any equipment using electricity and having moving parts, there are potential hazards. To use this appliance safely, the operator should become familiar with the instructions for operation of the appliance and always exercise care when using it.
  3. **Do not** install or store this appliance where it will be exposed to the weather.
  4. Install and level washer on a floor that can support the weight.
  5. This appliance must be properly grounded. Never plug the appliance cord into a receptacle which is not grounded adequately and in accordance with local and national codes. See installation instructions for grounding this appliance.
  6. To avoid the possibility of fire or explosion:
    - a. **Do not** wash items that have been previously cleaned in, washed in, soaked in, or spotted with gasoline, dry-cleaning solvents, other flammable or explosive substances as they give off vapors that could ignite or explode. Hand wash and line dry any items containing these substances.

Any material on which you have used a cleaning solvent, or which is saturated with flammable liquids or solids, should not be placed in the washer until all traces of these liquids or solids and their fumes have been removed.

These items include acetone, denatured alcohol, gasoline, kerosene, some liquid household cleaners, some spot removers, turpentine, waxes and wax removers.
    - b. **Do not** add gasoline, dry-cleaning solvents, or other flammable or explosive substances to the wash water. These substances give off vapors that could ignite or explode.
    - c. Under certain conditions, hydrogen gas may be produced in a hot water system that has not been used for two weeks or more. **HYDROGEN GAS IS EXPLOSIVE.** If the hot water system has not been used for such a period, before using a washing machine or combination washer-dryer, turn on all hot water faucets and let the water flow from each for several minutes. This will release any accumulated hydrogen gas. As the gas is flammable, **do not** smoke or use an open flame during this time.
  - d. **Do not** wash or dry items that are soiled with vegetable or cooking oil. These items may contain some oil after laundering. Due to the remaining oil, the fabric may smoke or catch fire by itself.
7. **Do not** reach into the appliance if the tub or agitator is moving.
  8. **Do not** allow children or pets to play on, in, or in front of the appliance. Close supervision is necessary when the appliance is used near children and pets.
  9. **Do not** tamper with controls.
  10. **Do not** repair or replace any part of the appliance or attempt any servicing unless specifically recommended in published user-repair instructions that you understand and have the skills to carry out.
  11. Unplug power supply cord before attempting to service your washer. Service is to be done only by qualified service personnel.
  12. The agitator should not be removed. If the agitator is removed, it must be replaced by pushing down completely and the locking screw tightened before the washer is operated.
  13. Keep all laundry aids such as detergents, bleach, etc., out of the reach of children, preferably in a locked cabinet. Use laundry aids only as directed by the manufacturer. Observe all warnings on container labels.
  14. Keep the area around and underneath washer free from the accumulation of combustible materials, such as lint, paper, rags, gasoline, and all other flammable vapors and liquids.
  15. **Do not** use chlorine bleach and ammonia or acids (such as vinegar or rust remover) in the same wash. Hazardous fumes can form.
  16. **Do not** machine wash fiberglass materials. Small particles can stick to fabrics washed in following loads and cause skin irritation.
  17. For flame resistant finishes - follow garment manufacturer's instructions carefully. Improper laundering could remove the finish.
  18. Before the appliance is removed from service or discarded, remove the door to the washing compartment.
  19. Inlet hoses are subject to damage and deterioration over time. Check the hoses periodically for bulges, kinks, cuts, wear or leaks and replace them every five years.

**SAVE THESE INSTRUCTIONS**



# Using the Controls – 2 Speed Combo Models

## Magic Chef HEAVY DUTY - SUPER CAPACITY PLUS - 2 SPEED COMBO - 6 CYCLES



### WATER LEVEL

#### STEP 1

### Select Water Level

Determine the selected setting based on clothes load size. Selection should provide sufficient water to permit clothes to circulate freely during agitation.

It may become necessary, due to bulky fabrics, to adjust the water level after agitation begins. To adjust the water level, turn the control to **Reset** and then back to the desired setting.

WATER LEVEL SETTING	LOAD SIZE
Mini	1/4 Full
Low	1/4 – 1/2
Medium	1/2 – 3/4
Super	3/4 – Full

**Note:** Items must circulate freely for best results.

#### STEP 2

### Select Cycle and Water Temperature

To select a cycle and water temperature, push the control dial **in** (off position) and turn it to the *right* (clockwise) until the pointer is at the number of minutes and water temperature needed for the wash load in the Regular, Wrinkle-Free Fabrics or Delicates cycles. All rinses use cold water.

#### Regular Fabrics Cycle

Used to wash Cottons and heavily soiled items.

#### Wrinkle-Free Fabrics Cycle

Used to minimize wrinkles with a cool-down spray rinse following the wash.

#### Delicates Cycle

Used for items requiring delicate wash action. The washer will fill, then agitate and soak alternately.

**Note:** In wash water temperatures below 60° F, detergents **do not** dissolve well or clean well. Care labels define cold water as up to 85° F.

Control features vary by model.

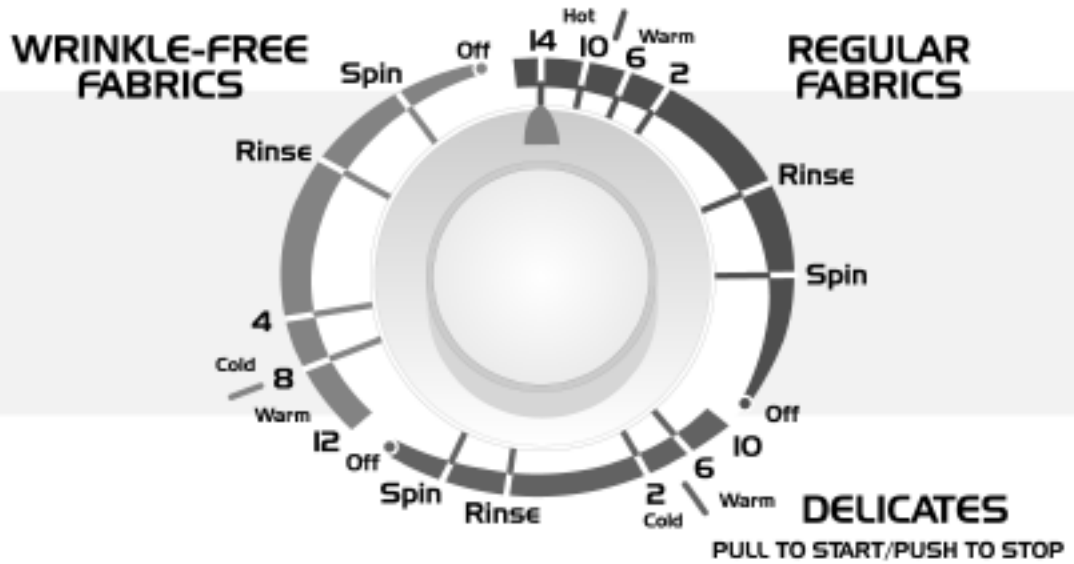

CYCLE	TIME	TEMPS
<b>Regular</b>	14	Hot/Cold
	10	
	6 2	Warm/Cold
<b>Wrinkle-Free</b>	12	Warm/Cold
	8	
	4	Cold/Cold
<b>Delicates</b>	10	Warm/Cold
	6	
	2	Cold/Cold

### STEP 3

#### Pull Control Dial Out to Start

You may stop the washer at any time by simply pushing the control dial **in**. Therefore it is possible to obtain a non-agitated soak or to shorten, skip or repeat any part of a cycle. The control dial must be pushed **in** (off position) when you change the setting.

**Note:** Do not attempt to turn the control dial counterclockwise. Damage to the timer will result.



# Using the Controls – 3 Speed Combo Models

**Magic Chef** HEAVY DUTY - SUPER CAPACITY PLUS - 3 SPEED COMBO - 12 CYCLES



**INFINITE WATER LEVEL**



**TEMPERATURE WASH/RINSE**



**EXTRA RINSE**

## STEP 1

### Select Water Level

Determine the selected setting based on clothes load size. Selection should provide sufficient water to permit clothes to circulate freely during agitation.

It may become necessary, due to bulky fabrics, to adjust the water level after agitation begins. To adjust the water level, turn the control to **reset** and then back to the desired setting.

WATER LEVEL SETTING	LOAD SIZE
<b>Mini</b>	1/4 Full
<b>Low</b>	1/4 - 1/2
<b>Medium</b>	1/2 - 3/4
<b>Super</b>	3/4 - Full

**Note:** Items must circulate freely for best results.

## STEP 2

### Select Wash/Rinse Temperature

Your washer gives you a choice of hot, warm or cold water for washing and cold or warm water for rinsing. Use the chart below as a guide.

WASH/RINSE TEMPS	LOAD TYPE
<b>Hot/Cold</b>	White and heavily soiled, color-fast items.
<b>Warm/Warm</b>	Moderately soiled, colored items.
<b>Warm/Cold</b>	Moderately soiled, colored items; most wrinkle-free items.
<b>Cold/Cold</b>	Brightly colored, lightly soiled items; washable woolens.

**Note:** In wash water temperatures below 60° F, detergents **do not** dissolve well or clean well. Care labels define cold water as up to 85° F.

Control features vary by model.

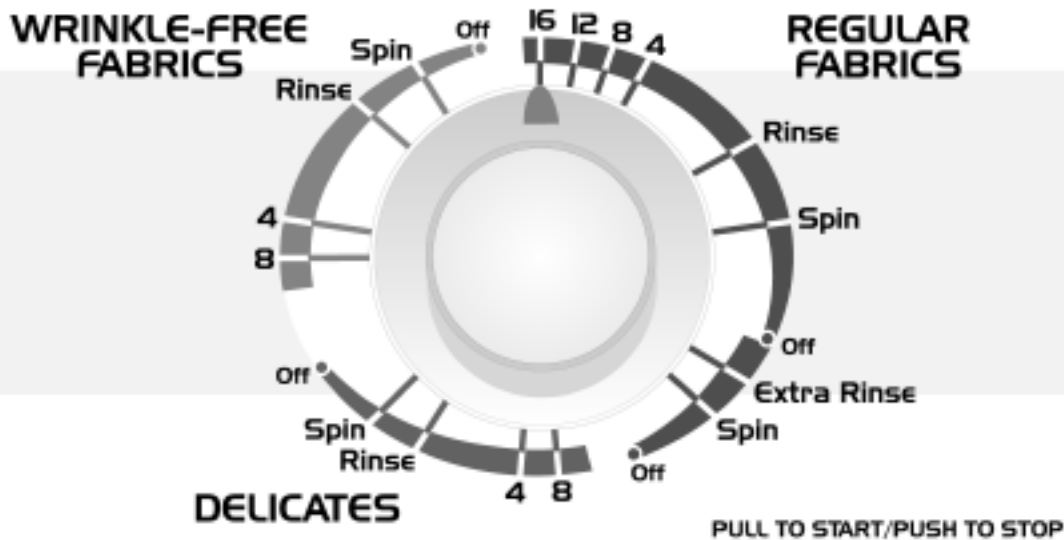

### STEP 3

#### Select Options (if desired)

##### Extra Rinse

When the knob is in the **on** position, an additional rinse at the end of the Regular Fabrics cycle is provided to more completely remove laundry additives, suds, perfumes, etc.

### STEP 4

#### Select Cycle

To select a cycle, push the control dial **in** (off position) and turn it to the *right* (clockwise) until the pointer is at the number of minutes needed for the wash load in the Regular Fabrics, Wrinkle-Free Fabrics or Delicates cycles.

##### Regular Fabrics Cycle

Provides normal agitation and normal spin speeds to wash cottons and heavily soiled items.

##### Wrinkle-Free Fabrics Cycle

Provides normal agitation speed for the first six minutes, a pause, then slow agitation for the rest of the wash cycle to protect wrinkle free fabrics. Spin speed will be normal to reduce water retention.

##### Delicates Cycle

Provides slow agitation speed and slow spin speed for delicates and knits.

### STEP 5

#### Pull Control Dial Out to Start

You may stop the washer at any time by simply pushing the control dial **in**. Therefore it is possible to obtain a non-agitated soak or to shorten, skip or repeat any part of a cycle. The control dial must be pushed **in** (off position) when you change the setting.

**Note:** Do not attempt to turn the control dial counterclockwise. Damage to the timer will result.





# Operating Tips

## Detergent

- Use either liquid or granular laundry detergent. **For best results, be sure detergent is added to the washer BEFORE the load and be sure the wash water is above 60° F.**
- Use the correct amount of detergent for the load size, soil level and water conditions. Use more detergent if you have hard water and very soiled loads.  
If you have soft water or a lightly soiled load, use less detergent. (See manufacturer's instructions.)
- Wipe up any detergent spills on the washer.

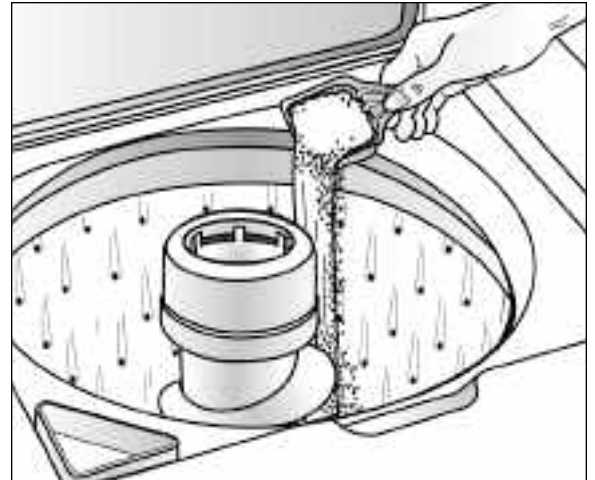

## Loading

- For best results add the detergent to the washtub before adding the load.
- Put dry, unfolded clothes loosely in the tub, up to the top row of holes for a maximum load.
- **Do not** wrap large items like sheets around the agitator.
- Mix large and small items for best circulation. Wash bulky items like blankets separately.
- When laundering wrinkle-free items or items of delicate construction, washable woolens or loosely knit items, never use less than the MEDIUM water level setting. This will minimize shrinkage, wrinkling and pulling of seams.
- Close lid carefully to avoid slamming.

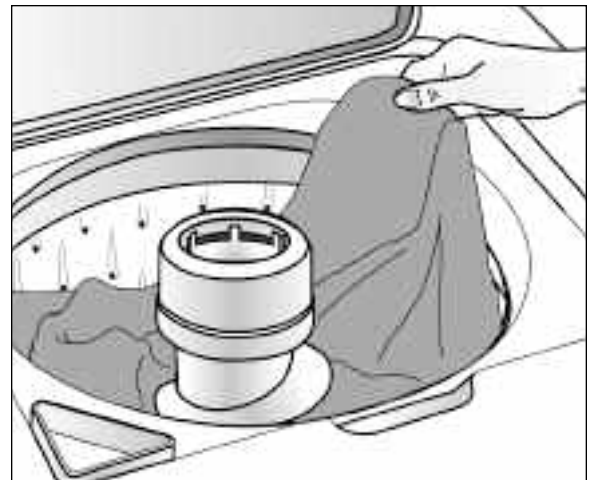

## Additional Tips

- During the spin, it is possible for the load to become unevenly distributed in the tub. If this happens, push **in** the control dial, open the lid, redistribute the load, close the lid and restart the washer. The spin will resume at the point it was interrupted.
- The washer will pause briefly throughout each cycle. These pauses are normal.
- This washer is designed so that it **will not** agitate or spin when the lid is open. It will, however, fill with the lid open so water is available for pretreating stains or diluting fabric softener.
- If you open the lid during a spin cycle, the washer will stop. When the lid is closed and the washer is restarted, the washer will continue the cycle at the point it was interrupted.



# Special Features

## Liquid Bleach Dispenser

The dispenser automatically dilutes liquid chlorine bleach before it reaches your wash load.

### To use, follow these steps:

1. Measure liquid chlorine bleach carefully, following the instructions on the bottle.
2. **Pour liquid chlorine bleach into bleach dispenser before adding the load.** Avoid splashing or over-filling the dispenser.



### Notes:

- Never pour undiluted liquid chlorine bleach directly onto the load or into the wash tub. It is a powerful chemical and can cause fabric damage, such as tearing or color loss, if not used properly.
- If you prefer to use color-safe, non-chlorine bleach, pour it into the wash tub with your detergent. **Do not** pour non-chlorine bleaches into the bleach dispenser.

## Fabric Softener Dispenser

The dispenser automatically releases liquid fabric softener at the proper time during the cycle.

### To use, follow these steps:

1. Pour a measured amount of fabric softener into the dispenser to fill line only.
2. If fabric softener comes below line, add warm water.

### If it is necessary to clean the dispenser:

1. Pull the dispenser off of the top of the agitator.
2. Soak for one hour (in sink or container) in hot water and dishwashing liquid.
3. Hold hands over top and bottom of dispenser and shake to loosen buildup.
4. Rinse with clean, hot water.
5. Repeat process if necessary.
6. Replace dispenser on agitator.



**Do not use dishwashing liquid inside the washer.** Oversudsing can occur.

## Automatic Lint Filtering System

**The Lint Filtering System does not require cleaning.**

Wash and rinse water is filtered and re-filtered continuously to trap lint shed by most fabrics during the agitation cycle before it can be redeposited on the wash load. The engineered hole design on the wash basket in conjunction with water flow produced by the agitator, traps lint away from the clothes between the inner wash basket and the outer tub. Lint is automatically flushed from the washer during the spin cycle.

## Safety Spin

If for any reason you open the washer lid when the washer is in a spin or extract period, the operation will immediately stop. This is for your personal safety. If your washer does not stop, call your service technician immediately. When the lid is closed, the operation will automatically resume.

cont.



## Special Features

### Unbalanced Spin Load Compensator

Your new washer is designed to handle out-of-balance loads without shutting down or interrupting the washing cycle.

For this reason, the cycle will always be completed. If heavier fabrics in such out-of-balance loads should ever contain excessive moisture at the completion of the cycle, redistribute the clothes in the washer and reset the control dial for the final spin period.

### Overload Protector

A built-in protector automatically shuts off the washer motor in case of an overload. This can occur if:

- The load being washed is too heavy.
- Too many appliances are plugged into the line operating your washer.
- A low voltage condition exists on the line.
- Lid is opened and closed repeatedly.

The overload protector permits the washer to start again when the motor has cooled to a safe operating temperature. If the motor stops repeatedly, call your service technician.



## Care & Cleaning

1. After washing, leave the lid open until the interior is dry.
2. Check hoses to be sure there are no kinks or knots.
3. Your washer should not be installed where temperatures will go below freezing, as damage to the washer could result.
4. To clean, occasionally wipe exterior with a clean damp sponge or cloth. **Do not** use polish on plastic parts.
5. Lifetime lubrication is done at the factory, so your washer never needs to be oiled or greased.
6. **Do not** lay heavy or sharp objects on top of your washer.
7. The top of the washer should not be used for removing stains from garments. Some stain removers, such as rust remover, will mar the finish.
8. Remove pins, buckles or other sharp objects from clothes to prevent scratching interior parts.
9. Clothes should not be stored in washer.
10. Bleach, detergent, solvents, etc. spilled on the top of your washer that are allowed to remain will remove the glossy finish. Remove all spills with a damp, soft cloth.
11. If you close your home for the winter, have a service technician drain the washer. Unplug cord from electrical outlet and disconnect hoses from faucets.

### Cleaning the Interior

Clean the interior of the washer periodically to remove any dirt, soil, odor, mold, mildew or bacteria residue that may remain in the washer as a result of washing clothes. We recommend taking the following steps every 60 to 120 days to clean and freshen your washer interior. The frequency with which the washer should be cleaned and freshened depends on factors such as usage, the amount of dirt, soil or bacteria being run through your washer, or the use of cold water. Failure to follow these instructions may result in unsatisfactory conditions, including unpleasant odor and/or permanent stains on the washer or washload.

#### To clean and freshen the washer interior:

1. Add a measured amount of chlorine bleach to the bleach dispenser, following package directions.
2. Add 1/4 cup of detergent to the tub.
3. Run the washer without a load through a complete cycle using hot water.
4. Repeat the process if necessary.

# Troubleshooting

<b>Won't Fill</b>	<ul style="list-style-type: none"> <li>• Plug cord into live electrical outlet.</li> <li>• Check fuse or reset circuit breaker.</li> <li>• Turn the control dial to proper cycle and restart the washer.</li> <li>• Turn both faucets <b>on</b> fully.</li> <li>• Straighten inlet hoses.</li> <li>• Disconnect hoses and clean screens. Hose filter screens may be plugged.</li> </ul>
<b>Won't Agitate</b>	<ul style="list-style-type: none"> <li>• Check fuse or reset circuit breaker.</li> <li>• Make sure the lid is completely closed.</li> <li>• Turn the control dial to proper cycle and restart the washer.</li> <li>• Pauses are normal. Wait and see if the washer will start again.</li> </ul>
<b>Won't Spin or Drain</b>	<ul style="list-style-type: none"> <li>• Check fuse or reset circuit breaker.</li> <li>• Straighten drain hoses. Eliminate kinked hoses. If there is a home drain restriction, call for drain service.</li> <li>• Close lid and restart the washer. For your safety, washer will not spin unless the lid is closed.</li> <li>• Suds lock – caused by too much suds. Rewash without detergent. Use correct amount of a low-sudsing detergent.</li> </ul>
<b>Load is Wet</b>	<ul style="list-style-type: none"> <li>• Unevenly distributed load. Redistribute the load, close the lid and restart the washer. Check for leveling. Be sure water level is acceptable for load size.</li> <li>• A normal spin speed is recommended for heavy loads like jeans or towels.</li> </ul>
<b>Stops</b>	<ul style="list-style-type: none"> <li>• Plug cord into live electrical outlet.</li> <li>• Check fuse or reset circuit breaker.</li> <li>• Close lid and restart the washer. For your safety, washer will not agitate or spin unless lid is closed.</li> <li>• This may be a pause in the cycle. Wait briefly and it may start.</li> </ul>
<b>Leaks Water</b>	<ul style="list-style-type: none"> <li>• Make sure hose connections are tight.</li> <li>• Make sure end of drain hose is correctly inserted and secured to drain facility.</li> <li>• Avoid extended soaking – soak for 30 minutes or less.</li> <li>• Avoid overloading.</li> </ul>
<b>Is Noisy</b>	<ul style="list-style-type: none"> <li>• Be sure washer is leveled properly as outlined in installation manual.</li> <li>• Weak floors can cause vibration and walking.</li> <li>• Operating sounds will vary depending on agitation speed.</li> </ul>
<b>Fills with the Wrong Temperature Water</b>	<ul style="list-style-type: none"> <li>• Turn both faucets <b>on</b> fully.</li> <li>• If equipped with a temperature selector dial, be sure it is set directly on a temperature setting and not between settings.</li> <li>• Make sure temperature selection is correct.</li> <li>• Make sure hoses are connected to correct faucets and inlet connections. Be sure water supply is regulated correctly. Flush water line before filling washer.</li> <li>• Check the water heater. It should be set to deliver a minimum 120° F (49° C) hot water at the tap. Also check water heater capacity and recovery rate.</li> <li>• Disconnect hoses and clean screens. Hose filter screens may be plugged.</li> </ul>
<b>Cycle Selector Advances Through Off</b>	<ul style="list-style-type: none"> <li>• <b>Extra Rinse</b> (select models) is selected.</li> </ul>

*For further assistance, call Customer Assistance toll-free at 1-800-688-9900 USA or 1-800-688-2002 Canada. U.S. customers using TTY for deaf, hearing impaired or speech impaired, call 1-800-688-2080.*



# Warranty & Service

## Warranty

### Limited One Year Warranty - Parts and Labor

For **one (1) year** from the original retail purchase date, any part which fails in normal home use will be repaired or replaced free of charge.

### Canadian Residents

The above warranties only cover an appliance installed in Canada that has been certified or listed by appropriate test agencies for a compliance to a National Standard of Canada unless the appliance was brought into Canada due to transfer of residence from the United States to Canada.

*The specific warranties expressed above are the **ONLY** warranties provided by the manufacturer. These warranties give you specific legal rights, and you may also have other rights which vary from state to state.*

CUSTOMER'S SOLE AND EXCLUSIVE REMEDY UNDER THIS LIMITED WARRANTY SHALL BE PRODUCT REPAIR AS PROVIDED HEREIN. IMPLIED WARRANTIES, INCLUDING WARRANTIES OF MERCHANTABILITY OR FITNESS FOR A PARTICULAR PURPOSE, ARE LIMITED TO ONE YEAR OR THE SHORTEST PERIOD ALLOWED BY LAW. MAYTAG CORPORATION SHALL NOT BE LIABLE FOR INCIDENTAL OR CONSEQUENTIAL DAMAGES. SOME STATES AND PROVINCES DO NOT ALLOW THE EXCLUSION OR LIMITATION OF INCIDENTAL OR CONSEQUENTIAL DAMAGES, OR LIMITATIONS ON THE DURATION OF IMPLIED WARRANTIES OF MERCHANTABILITY OR FITNESS, SO THESE EXCLUSIONS OR LIMITATIONS MAY NOT APPLY TO YOU. THIS WARRANTY GIVES YOU SPECIFIC LEGAL RIGHTS AND YOU MAY ALSO HAVE OTHER RIGHTS, WHICH VARY STATE TO STATE OR PROVINCE TO PROVINCE.

## What is Not Covered By These Warranties

1. Conditions and damages resulting from any of the following:
  - a. Improper installation, delivery, or maintenance.
  - b. Any repair, modification, alteration, or adjustment not authorized by the manufacturer or an authorized servicer.
  - c. Misuse, abuse, accidents, unreasonable use, or acts of God.
  - d. Incorrect electric current, voltage, electrical and/or gas supply.
  - e. Improper setting of any control.
2. Warranties are void if the original serial numbers have been removed, altered, or cannot be readily determined.
3. Light bulbs, water filters and air filters.
4. Products purchased for commercial or industrial use.
5. The cost of service or service call to:
  - a. Correct installation errors. For products requiring ventilation, rigid metal ducting must be used.
  - b. Instruct the user on the proper use of the product.
  - c. Transport the appliance to and from the servicer.
6. Any food loss due to refrigerator or freezer product failures.
7. Expenses for travel and transportation for product service in remote locations.
8. Outside of the United States and Canada this warranty does not apply. Contact your dealer to determine if another warranty applies.
9. Consequential or incidental damages sustained by any person as a result of any breach of these warranties. Some states do not allow the exclusion or limitation of consequential or incidental damages, so the above exclusion may not apply.

## If You Need Service

First see the Troubleshooting section in your Use and Care Guide or call the dealer from whom your appliance was purchased or call Maytag Services, LLC, Customer Assistance at 1-800-688-9900 USA and 1-800-688-2002 Canada to locate an authorized servicer.

- Be sure to retain proof of purchase to verify warranty status. Refer to WARRANTY for further information on owner's responsibilities for warranty service.
- If the dealer or service company cannot resolve the problem, write to Maytag Services, LLC, Attn: CAIR® Center, P.O. Box 2370, Cleveland, TN 37320-2370, or call **1-800-688-9900 USA and 1-800-688-2002 Canada**. U.S. customers using TTY for deaf, hearing impaired or speech impaired, call 1-800-688-2080.
- User's guides, service manuals and parts information are available from Maytag Services, LLC, Customer Assistance.

**Notes:** When writing or calling about a service problem, please include:

- a. Your name, address and telephone number;
- b. Model number and serial number;
- c. Name and address of your dealer or servicer;
- d. A clear description of the problem you are having;
- e. Proof of purchase (sales receipt).

# Laveuse

## Guide d'utilisation et d'entretien



### Table des matières



**Importantes consignes  
de sécurité** ..... 13-14



**Utilization des commandes**  
Modèles à deux vitesses ..... 15-16  
Modèles à trois vitesses ..... 17-18



**Fonctionnement** ..... 19



**Caractéristiques  
spéciales** ..... 20-21



**Nettoyage et entretien** ..... 21



**Recherche des pannes** ..... 22



**Garantie et service  
après-vente** ..... 23

**Guía de uso y cuidado** ..... 24



# Importantes consignes de sécurité

**Installateur :** Veuillez laisser le présent guide avec l'appareil.

**Client :** Veuillez lire le présent guide et le conserver pour référence future. Conservez aussi les reçus de caisse et les chèques oblitérés à titre de preuve d'achat.

Numéro de modèle \_\_\_\_\_

Numéro de série \_\_\_\_\_

Date d'achat \_\_\_\_\_

Pour toute question, contacter :

Service à la clientèle

1-800-688-2002 Canada

(lundi au vendredi, 8 h à 20 h, heure de l'est)

Site Internet: <http://www.maytag.com>

En raison de nos efforts constants d'amélioration de la qualité de nos appareils électro-ménagers, il se peut qu'une laveuse soit modifiée sans que le guide soit révisé.

**Pour le service après-vente, voir page 23.**

## Ce qu'il faut savoir à propos des consignes de sécurité

Les consignes de sécurité et les mises en garde présentées dans ce guide ne couvrent pas toutes les situations possibles. Faire preuve de jugement, de prudence et d'attention lors de l'installation, de l'entretien et de l'utilisation de l'appareil.

Lorsque survient un problème ou une situation inhabituelle, toujours communiquer avec le fabricant.

## Reconnaissez les étiquettes, phrases ou symboles sur la sécurité

### AVERTISSEMENT

**AVERTISSEMENT** – Risques ou pratiques non sûres, qui **POURRAIENT** résulter en de graves blessures ou même la mort.

### ATTENTION

**ATTENTION** – Risques ou pratiques non sûres qui **POURRAIENT** résulter en blessures mineures.

### AVERTISSEMENT ! RISQUE D'INCENDIE

Ne pas ajouter d'essence, de solvants de nettoyage à sec ou toute autre substance inflammable ou explosive à l'eau de lavage. Ces substances produisent des vapeurs qui pourraient s'enflammer ou exploser.

Ne pas laver d'articles qui ont auparavant été nettoyés, lavés, trempés ou détachés à l'aide d'essence, de solvants de nettoyage à sec, d'huiles, de cires, de solvants chimiques, d'alcool, de térébenthine ou d'autres produits explosifs ou inflammables. Ces substances resteront incrustées dans les articles, et ceux-ci produisent des vapeurs qui peuvent s'enflammer ou exploser.

Suivre ces précautions lors de l'utilisation de produits nettoyants liquides, de détachants, etc. Ces produits doivent porter la mention ininflammable. Utiliser conformément aux directives du fabricant dans un endroit bien aéré ou à l'extérieur. Rincer à fond les articles à la main avant de les mettre dans la laveuse. Certains produits – ceux qui enlèvent la rouille par exemple – peuvent endommager les pièces et la finition de la laveuse.

Éviter toute accumulation de matériaux combustibles, tels que la charpie, le papier, les chiffons, l'essence et autres vapeurs et liquides inflammables, sous la laveuse et autour de celle-ci.

**L'HYDROGÈNE EST UN GAZ EXPLOSIF !** Dans certaines conditions, il peut y avoir production d'hydrogène dans un système de chauffage d'eau qui n'est pas utilisé pendant 2 semaines ou davantage. Si le système de chauffage d'eau n'a pas été utilisé pendant une telle durée, ouvrir tous les robinets d'eau chaude et laisser couler l'eau pendant plusieurs minutes avant d'utiliser la laveuse. Ceci élimine toute accumulation d'hydrogène. Ce gaz étant inflammable, ne pas fumer ni utiliser de flamme vive pendant cette procédure.

Des études récentes ont démontré que si les substances contaminées d'huile végétale ne sont pas complètement nettoyées, une accumulation d'huile peut provoquer une réaction chimique (combustion spontanée) qui pourrait causer un incendie. Cela risque davantage de survenir lorsque les vêtements sont laissés dans la sècheuse après que le tambour ait cessé de tourner ou que les articles sont pliés et empilés avant que la chaleur ne se soit dissipée.





# Importantes consignes de sécurité

## ⚠ AVERTISSEMENT

Pour réduire les risques d'incendie, d'explosion, d'électrocution ou des blessures lors de l'utilisation de cet appareil, suivre les précautions d'usage, dont les suivantes :

1. Lire toutes les instructions avant d'utiliser la laveuse.
2. Comme avec tout équipement fonctionnant à l'électricité et comportant des pièces mobiles, il existe toujours des possibilités de danger. Pour utiliser cette machine dans les meilleures conditions de sécurité, l'opérateur doit se familiariser avec les instructions de fonctionnement de l'appareil et user de prudence pendant son utilisation.
3. **Ne pas** installer ni remiser la laveuse dans un endroit où elle est exposée aux intempéries.
4. Installer la laveuse et la mettre de niveau sur un plancher pouvant supporter son poids.
5. Cet appareil doit être correctement mis à la terre. Ne jamais brancher le câble électrique d'une laveuse sur une prise murale non mise à la terre conformément aux codes locaux et nationaux. Voir les instructions d'installation pour la mise à la terre de cette machine.
6. Pour éviter les risques d'incendie ou d'explosion :
  - a. **Ne pas** laver d'articles qui ont auparavant été nettoyés ou lavés à l'aide d'essence, de solvants de nettoyage à sec ou d'autres produits explosifs ou inflammables, ou qui en sont imbibés ou éclaboussés, car ces substances produisent des vapeurs qui peuvent s'enflammer ou exploser. Laver à la main et sécher à l'air tout article contenant ces substances.

Tout tissu sur lequel des solvants de nettoyage ont été utilisés ou qui est saturé de liquides ou solides inflammables ne doit pas être mis dans la laveuse avant que toute trace et toute vapeur de ces liquides ou solides ne soient complètement éliminées.

Ces produits comprennent l'acétone, l'alcool dénaturé, l'essence, le kérosène, certains produits de nettoyage ménagers, les détachants, la térébenthine, les cires et les décapants de cire.
  - b. **Ne pas** ajouter d'essence, de solvants de nettoyage à sec ou toute autre substance inflammable ou explosive à l'eau de lavage. Ces substances produisent des vapeurs qui pourraient s'enflammer ou exploser.
  - c. Dans certaines conditions, il peut y avoir production d'hydrogène dans un système de chauffage d'eau qui n'est pas utilisé pendant 2 semaines ou plus. L'HYDROGÈNE EST UN GAZ EXPLOSIF. Si le système de chauffage d'eau n'est pas utilisé sur une telle durée, ouvrir tous les robinets d'eau chaude et laisser couler l'eau pendant plusieurs minutes avant d'utiliser la laveuse ou la ensemble laveuse-sécheuse. Ceci élimine toute accumulation d'hydrogène. Ce gaz étant inflammable, **ne pas** fumer ni utiliser de flamme vive pendant cette procédure.
- d. **Ne pas** laver ou sécher d'articles tachés d'huile végétale ou de cuisson. Ces articles pourraient être encore imprégnés d'huile après la lessive. Pour cette raison, le tissu pourrait émettre des fumées ou prendre feu de lui-même.
7. **Ne pas** mettre la main ou le bras dans la laveuse si l'agitateur ou cuve est en mouvement.
8. **Ne pas** permettre aux enfants ou aux animaux familiers de jouer sur l'appareil, à l'intérieur ou en face de celui-ci. Une supervision étroite est nécessaire lorsque l'appareil est utilisé à proximité d'enfants ou d'animaux familiers.
9. **Ne pas** modifier les mécanismes de commande.
10. **Ne pas** réparer ou remplacer une pièce de la laveuse ou procéder à un dépannage, sauf si les instructions publiées le recommandent et que la personne effectuant la réparation les comprend et possède les connaissances voulues pour les exécuter.
11. Débrancher le cordon d'alimentation électrique avant d'essayer de réparer la laveuse. Les réparations ne doivent être effectuées que par du personnel qualifié.
12. L'agitateur ne doit pas être retiré. S'il est retiré, le replacer en l'enfonçant à fond, puis serrer la vis de blocage avant de faire fonctionner la laveuse.
13. Conserver tous les produits de lessive, les détergents, les produits de blanchiment, etc., hors de portée des enfants, et de préférence dans une armoire fermée à clé. N'utiliser ces produits que selon les directives du fabricant. Observer tous les avertissements paraissant sur les étiquettes des différents produits.
14. S'assurer que toute la zone autour de la laveuse et en dessous, soit dégagée de toute accumulation de matériaux combustibles comme charpie, papier, chiffons, essence et tout autre liquide ou vapeur inflammable.
15. **Ne pas** mélanger de javellisant et d'ammoniaque ou d'acides (tels que du vinaigre ou du produit pour enlever la rouille) pour une même charge de linge. Des vapeurs nocives peuvent se former.
16. **Ne pas** laver d'articles en fibre de verre à la laveuse. De petites particules peuvent se coller sur le linge lavé par la suite et provoquer des irritations cutanées.
17. Apprêts résistants aux flammes – suivre attentivement les instructions du fabricant du vêtement. Un vêtement incorrectement lavé ou séché pourrait perdre son apprêt ignifuge.
18. Avant de mettre la laveuse hors service ou au rebut, retirer la porte du compartiment de lavage.
19. Les tuyaux d'alimentation se détériorent progressivement. Inspecter les tuyaux à intervalle régulier; rechercher dilatations, écrasements, coupures, fuites et indices d'usure. Remplacer les tuyaux après 5 ans de service.

**CONSERVER CES INSTRUCTIONS**





# Utilization des commandes

## modèles à combinaison à deux vitesses

**Magic Chef** HEAVY DUTY - SUPER CAPACITY PLUS - 2 SPEED COMBO - 6 CYCLES



**WATER LEVEL**

### ÉTAPE 1

#### Sélectionnez le niveau d'eau

Déterminez le réglage approprié selon le volume du linge à laver. Le réglage choisi doit fournir assez d'eau pour que le linge circule librement pendant le brassage.

Il peut s'avérer nécessaire d'ajuster le niveau de l'eau pour les articles volumineux, une fois le brassage commencé. Pour ce faire, tournez le bouton sur **Reset** (réinitialisation), puis sur le réglage désiré.

RÉGLAGE DU NIVEAU D'EAU	VOLUME DE LA CHARGE
<b>Mini</b> (mini)	1/4 plein
<b>Low</b> (bas)	1/4 - 1/2
<b>Med</b> (moyen)	1/2 - 3/4
<b>Super</b> (super)	3/4 - plein

**Remarque:** Pour de meilleurs résultats, les articles doivent pouvoir circuler librement.

### ÉTAPE 2

#### Sélectionnez le cycle et la température de l'eau

Pour choisir un cycle et une température, appuyez sur le bouton de commande (position arrêt) et tournez-le vers la droite (sens horaire) jusqu'à ce que l'aiguille soit sur le nombre de minutes et la température nécessaires selon la charge de linge, dans les cycles Tissus normaux (regular), Tissus infroissables (wrinkle free fabrics) ou Linge délicat (delicates). Tous les rinçages se font à l'eau froide.

#### Regular Fabrics Cycle (cycle tissus normaux)

Pour laver les cotons et les articles très sales.

#### Wrinkle-Free Fabrics (cycle tissus infroissables)

Pour minimiser le nombre de faux-plis grâce à un rinçage à projection qui aide au refroidissement du linge après le lavage.

#### Delicates (cycle linge délicat)

Pour les articles nécessitant une action de lavage tout en douceur. La laveuse se remplit, brasse et trempe successivement.

**Remarque:** Lorsque la température de l'eau de lavage est inférieure à 60 °F (16 °C), les détergents se dissolvent mal ou perdent de leur efficacité. D'après les étiquettes d'entretien des tissus, l'eau est considérée comme froide jusqu'à 85 °F (29 °C).

Les caractéristiques des boutons varient selon le modèle.

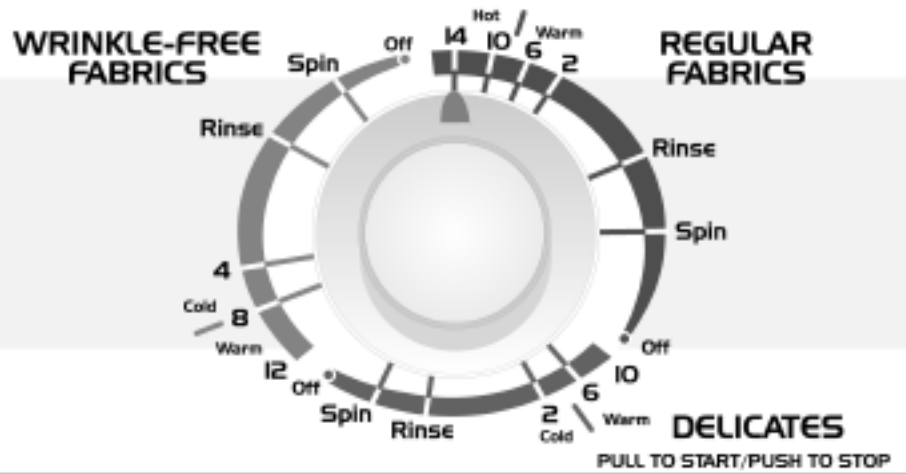

CYCLE	TIME	TEMPS
<b>Regular</b> (tissus normaux)	14	<b>Hot/Cold</b>
	10	(chaude/froide)
	6	<b>Warm/Cold</b>
	2	(tiède/froide)
<b>Wrinkle-Free</b> (tissus infroissables)	12	<b>Warm/Cold</b>
	8	(tiède/froide)
	4	<b>Cold/Cold</b> (froide/froide)
<b>Delicates</b> (linge délicat)	10	<b>Warm/Cold</b>
	6	(tiède/froide)
	2	<b>Cold/Cold</b> (froide/froide)

### ÉTAPE 3

## Tirez le bouton de commande pour démarrer

Vous pouvez arrêter la laveuse à tout moment en **appuyant** tout simplement sur le bouton de commande. Il est ainsi possible d'obtenir un trempage sans brassage ou de raccourcir, passer ou répéter toute partie du cycle de lavage. Le bouton de commande doit être **enfoncé** (position arrêt) lorsque vous effectuez des modifications.

**Remarque:** N'essayez pas de tourner le bouton de commande dans le sens antihoraire. Cela endommagerait la minuterie.



# Utilization des commandes

## modèles à combinaison à trois vitesses

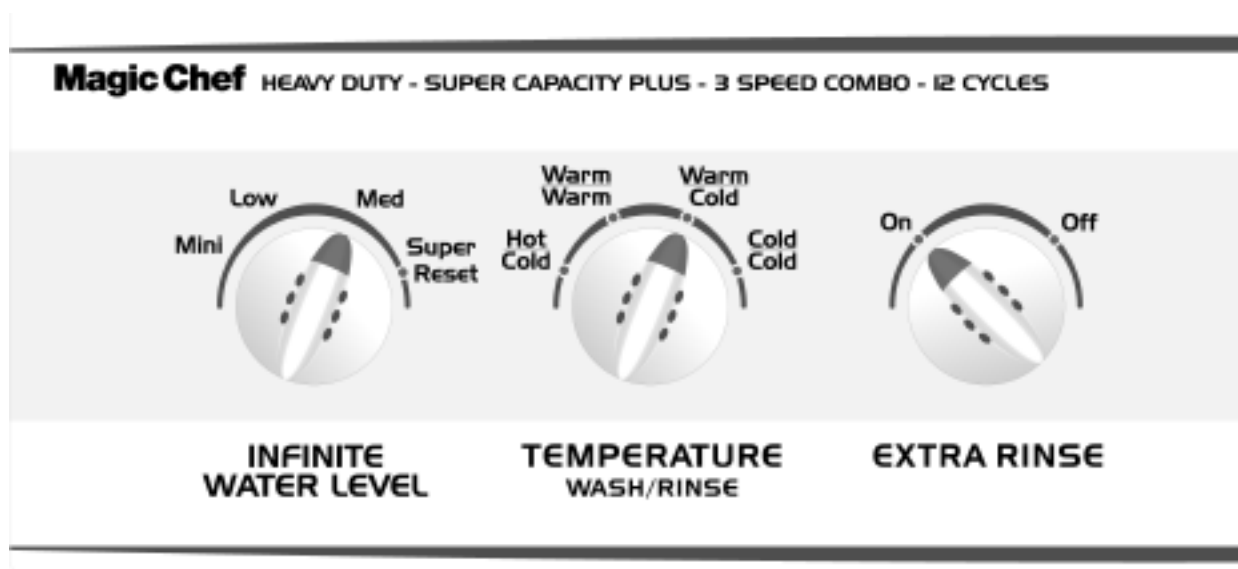

### ÉTAPE 1

#### Sélectionnez le niveau d'eau

Déterminez le réglage approprié selon le volume du linge à laver. Le réglage choisi doit fournir assez d'eau pour que le linge circule librement pendant le brassage.

Il peut s'avérer nécessaire d'ajuster le niveau de l'eau pour les articles volumineux, une fois le brassage commencé. Pour ce faire, tournez le bouton sur **Reset** (réinitialisation), puis sur le réglage désiré.

RÉGLAGE DU NIVEAU D'EAU	VOLUME DE LA CHARGE
<b>Mini</b> (mini)	1/4 plein
<b>Low</b> (bas)	1/4 - 1/2
<b>Med</b> (moyen)	1/2 - 3/4
<b>Super</b> (super)	3/4 - plein

**Remarque:** Pour de meilleurs résultats, les articles doivent pouvoir circuler librement.

### ÉTAPE 2

#### Sélectionnez la température de l'eau de lavage/rinçage

Votre laveuse vous permet de choisir entre de l'eau chaude, tiède ou froide pour le lavage et de l'eau froide ou de l'eau tiède pour le rinçage. Utilisez le tableau ci-dessous comme guide :

TEMPÉRATURE LAVAGE/RINÇAGE	TYPE DE LINGE
<b>Hot/Cold</b> (chaude/froide)	Blancs et articles couleurs grand teint, très sales.
<b>Warm/Warm</b> (tiède/tiède)	Articles de couleur, modérément sales.
<b>Warm/Cold</b> (tiède/froide)	Articles de couleur, modérément sales; majorité des articles infroissables.
<b>Cold/Cold</b> (froide/froide)	Articles de couleurs vives, légèrement sales; laine lavable à la machine.

**Remarque:** Lorsque la température de l'eau de lavage est inférieure à 60 °F (15,5 °C), les détergents se dissolvent mal ou perdent de leur efficacité. D'après les étiquettes d'entretien des tissus, l'eau est considérée comme froide jusqu'à 85 °F (29 °C).

Les caractéristiques des boutons varient selon le modèle.

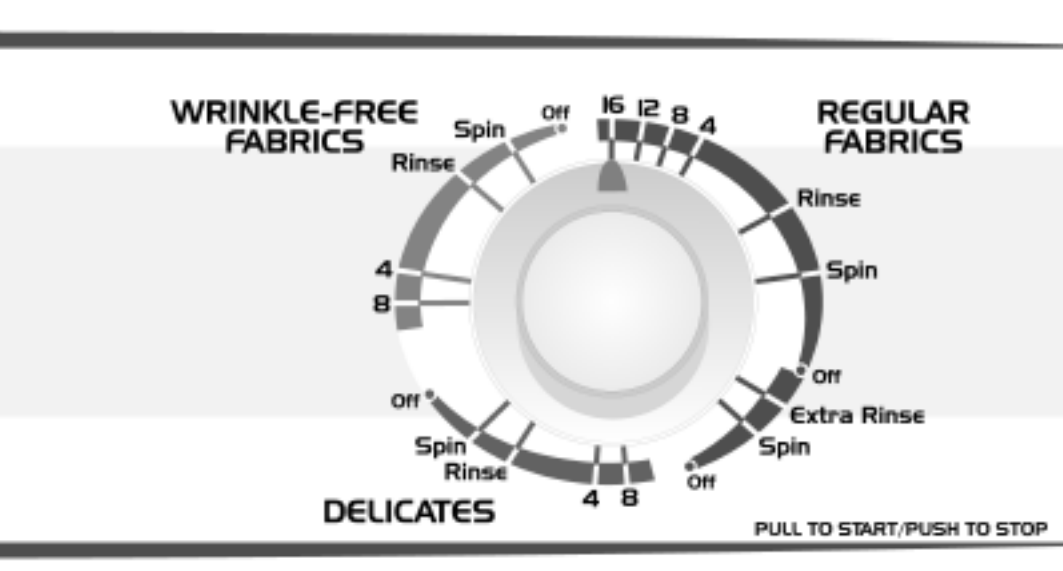

### ÉTAPE 3

## Sélectionnez des options

(si vous le désirez)

### Extra Rinse (Rinçage supplémentaire)

Lorsque le bouton est sur la position **Marche** (on), un rinçage supplémentaire est fourni à la fin du cycle Tissus normaux pour bien éliminer les additifs de lavage, la mousse, les parfums, etc.

### ÉTAPE 4

## Sélectionnez le cycle

Pour choisir un cycle, **appuyez** sur le bouton de commande (position arrêt) et tournez-le vers la *droite* (sens horaire) jusqu'à ce que l'aiguille soit sur le nombre de minutes nécessaires selon la charge de linge, dans les cycles Tissus normaux (regular fabrics), Tissus infroissables (wrinkle-free fabrics) ou Linge délicat (delicates).

### Regular Fabrics Cycle (Cycle Tissus normaux)

Fournit une vitesse de brassage et de rinçage normale pour laver les cotons et les articles très sales.

### Wrinkle-Free Fabrics (cycle tissus infroissables)

Procure une vitesse de brassage normale les six premières minutes, une pause, puis un brassage lent pour le restant du cycle de lavage, afin de préserver les tissus infroissables. La vitesse d'essorage est normale pour réduire la rétention d'eau.

### Delicates (cycle linge délicates)

Fournit une vitesse de brassage et d'essorage lente pour le linge délicat et la laine.

### ÉTAPE 5

## Tirez le bouton de commande pour démarrer

Vous pouvez arrêter la laveuse à tout moment en **appuyant** tout simplement sur le bouton de commande. Il est ainsi possible d'obtenir un trempage sans brassage ou de raccourcir, passer ou répéter toute partie du cycle de lavage. Le bouton de commande doit être enfoncé (position arrêt) lorsque vous effectuez des modifications.

**Remarque: N'essayez pas** de tourner le bouton de commande dans le sens antihoraire. Cela endommagerait la minuterie.



# Fonctionnement

## Détergent

- Utiliser du détergent liquide ou en poudre. **Pour des résultats optimums, ajouter suffisamment de détergent dans la laveuse AVANT de la remplir et régler la température de l'eau à plus de 16 °C (60 °F).**
- Utiliser la quantité de détergent qui convient à la charge, au degré de saleté et à la dureté de l'eau. Utiliser plus de détergent si l'eau est dure et que la charge est très sale.  
Si l'eau est douce ou que la charge est peu sale, utiliser moins de détergent. (Voir les instructions du fabricant.)
- Essuyer la laveuse si elle se trouve éclaboussée de détergent.

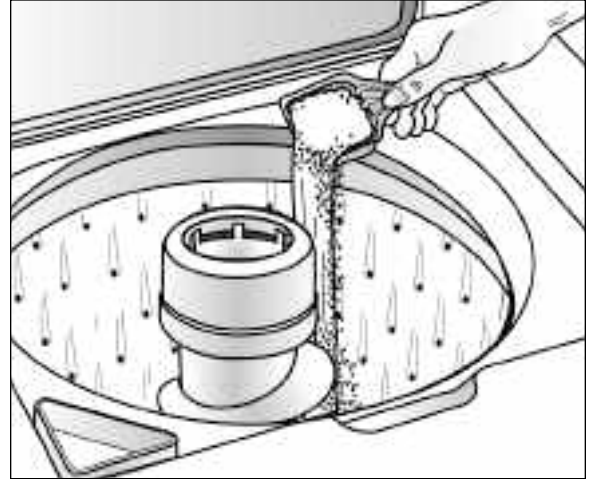

## Chargement

- Pour des résultats optimums, mettre du détergent dans la cuve avant d'ajouter le linge.
- Mettre le linge sec, non plié sans le tasser dans la laveuse, en remplissant le panier jusqu'au rang supérieur de trous pour une charge maximum.
- **Ne pas** enrouler de grands articles tels que des draps autour de l'agitateur.
- Pour une meilleure circulation, mélanger les petits et les grands articles. Laver les articles volumineux comme les couvertures séparément.
- Lors du lavage d'articles infroissables, fragiles, de lainages lavables ou d'articles en tricot à mailles lâches, ne jamais utiliser un niveau d'eau inférieur au réglage MEDIUM (moyen). Ils auront moins tendance à rétrécir, à se froisser et les coutures tiendront mieux.
- Refermer soigneusement le couvercle pour qu'il ne claque pas.

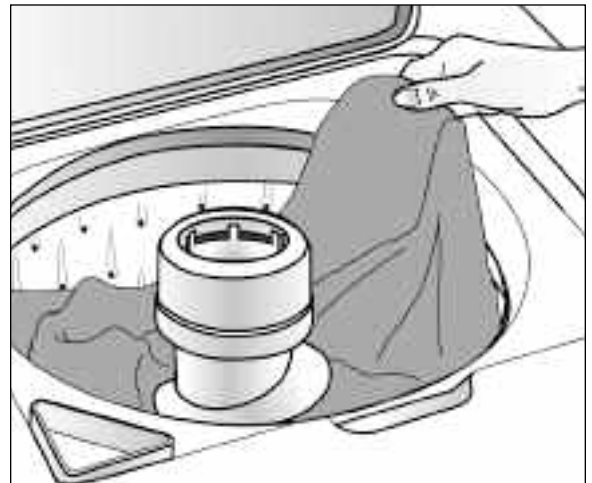

## Conseils supplémentaires

- Il est possible que la charge puisse être déséquilibrée pendant l'essorage. Si cela se produit, **pousser** sur le sélecteur, ouvrir le couvercle, rééquilibrer la charge, fermer le couvercle et mettre la laveuse en marche. L'essorage reprend au point où il s'était interrompu.
- Cette machine effectue des pauses à plusieurs reprises au cours d'un cycle de lavage. Ces pauses momentanées font partie de son fonctionnement normal.
- Cette laveuse est conçue pour **ne pas** essorer lorsque que le couvercle est ouvert. Toutefois, elle se remplit et l'agitation a lieu même si le couvercle est ouvert pour que l'eau soit disponible pour permettre le pré-lavage des taches ou la dilution de l'assouplissant.
- Si le couvercle est ouvert au cours d'un cycle d'essorage, la laveuse s'arrête. Une fois le couvercle fermé et la laveuse en marche, le cycle reprend là où il avait été interrompu.



# Caractéristiques spéciales

## Distributeur de javellisant liquide

Le distributeur dilue automatiquement le javellisant liquide avant qu'il atteigne le linge.

**Pour l'utiliser, procéder comme suit :**

1. Mesurer la quantité de javellisant liquide avec soin en suivant les instructions sur le récipient.
2. **Verser le javellisant liquide dans le distributeur de javellisant avant d'ajouter le linge.** Éviter les éclaboussures ou le débordement du distributeur.

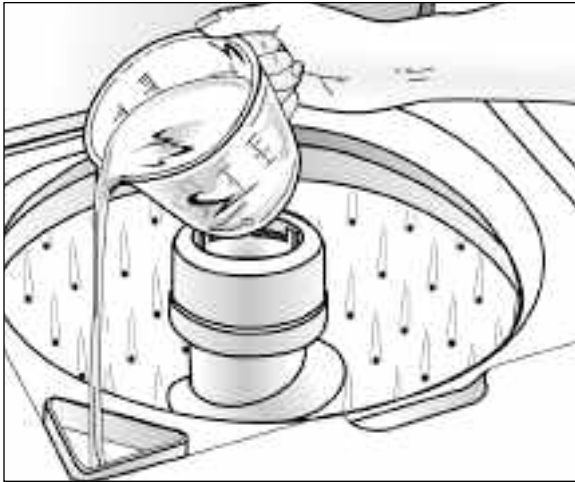

### Remarques :

- **Ne jamais** verser de javellisant liquide non dilué directement sur le linge ou dans la cuve. Ce produit chimique est puissant et peut endommager les tissus, en les déchirant ou décolorant, s'il n'est pas utilisé correctement.
- Lorsqu'un javellisant sans chlore et sans danger pour les couleurs est utilisé, le verser dans la cuve avec le détergent. **Ne pas** verser de javellisant sans chlore dans le distributeur de javellisant.

## Distributeur d'adoucissant (certains modèles)

Ce distributeur ajoute l'adoucissant liquide au moment voulu du cycle.

**Pour l'utiliser, procéder comme suit :**

1. Verser la quantité voulue de liquide dans le distributeur, jusqu'au repère de remplissage seulement.
2. Si le liquide n'atteint pas le repère, ajouter de l'eau tiède.

**S'il devient nécessaire de nettoyer le distributeur :**

1. Retirez le distributeur du haut de l'agitateur.
2. Trempez-le pendant une heure dans l'évier ou dans un récipient dans une solution d'eau chaude et de détergent liquide pour la vaisselle.
3. Mettez les mains sur le dessus et le dessous du distributeur et secouez-le, pour déloger les dépôts des côtés du distributeur.
4. Le rincer à l'eau chaude.
5. Répétez au besoin le processus.
6. Remettre le distributeur sur l'agitateur.



**N'utilisez pas de liquide pour la vaisselle à l'intérieur de la laveuse, il y aurait risqué d'un excès de mousse.**

## Filtre à charpie auto-nettoyant

**Le filtre à charpie auto-nettoyant ne nécessite aucun entretien.**

L'eau de lavage et de rinçage est filtrée et refiltrée continuellement pour retenir la charpie laissée par la plupart des tissus durant le cycle d'agitation avant d'être déposée de nouveau sur le linge. La conception des trous percés dans la cuve de lavage et le débit d'eau produit par l'agitateur permettent conjointement de retenir la charpie entre la cuve intérieure de lavage et la cuve extérieure. La charpie est automatiquement évacuée de la laveuse pendant le cycle d'essorage.

## Essorage sécuritaire

Si pour une raison quelconque le couvercle de la laveuse est ouvert pendant le cycle d'essorage ou la période d'extraction, l'essorage sera interrompu immédiatement pour votre sécurité. Si la laveuse ne s'arrête pas, appeler immédiatement un technicien. Lorsque le couvercle est refermé, l'essorage se poursuit automatiquement.

**suite.**



# Caractéristiques spéciales

## Compensateur de charge déséquilibrée pendant l'essorage

Cette laveuse est conçue pour contenir des charges déséquilibrées sans s'arrêter ou interrompre le cycle de lavage.

Pour cette raison, le cycle sera toujours complété. Si des tissus plus épais contenus dans les charges déséquilibrées renferment un surplus d'humidité à la fin du cycle, redistribuer le linge dans la laveuse et régler de nouveau le sélecteur pour terminer l'essorage.

## Dispositif de protection contre les surcharges

Un dispositif de protection intégré arrête automatiquement le moteur de la laveuse en cas de surcharge. Cela peut se produire dans l'un des cas suivants :

- Charge trop lourde dans la laveuse.
- Surplus d'appareils ménagers branchés dans la ligne de la laveuse.
- Faible tension sur la ligne.
- Couvercle ouvert et fermé à répétition.

Le dispositif de protection contre les surcharges permet de remettre en marche la laveuse lorsque le moteur a refroidi à une température de fonctionnement sécuritaire.

Si le moteur s'arrête souvent, appeler le technicien.



## Nettoyage et entretien

1. Après le lavage, laisser le couvercle ouvert jusqu'à ce que l'intérieur soit sec.
2. Vérifier les boyaux pour s'assurer qu'il n'y a pas de noeuds ou d'entortillements.
3. La laveuse ne doit pas être installée où la température descend sous le point de congélation car cela pourrait endommager la laveuse.
4. Essuyer de temps à autre l'extérieur de la laveuse avec une éponge ou un linge propre et humide. **Ne pas** polir les parties en plastique.
5. Une lubrification à vie est effectuée à l'usine ; la laveuse ne nécessite donc aucune huile ou graisse.
6. **Ne pas** déposer d'articles lourds ou tranchants sur le dessus de la laveuse.
7. Le dessus de la laveuse ne doit pas être utilisé pour détacher les vêtements. Certains détachants, pour la rouille, entre autres, abîmeront le fini.
8. Enlever les épingles, les ceintures et autres objets tranchants des vêtements afin de prévenir les égratignures sur les parties intérieures.
9. Les vêtements ne doivent pas être rangés dans la laveuse.
10. Les javellisants, détergents, solvants et autres produits qui sont renversés sur le dessus de la laveuse et y demeurent ternissent le fini. Enlever toutes les éclaboussures avec un linge douce et humide.
11. Si vous fermez votre maison durant l'hiver, demandez à un technicien de vider l'eau de la laveuse. Débrancher le cordon d'alimentation de la prise de courant et les boyaux des robinets.

## Nettoyage de l'intérieur

Nettoyer périodiquement l'intérieur de la laveuse pour retirer toutes saletés, odeurs ou bactéries qui resteraient dans la laveuse par suite du lavage du linge. Nous recommandons de suivre les étapes suivantes tous les 60 – 120 jours pour nettoyer et rafraîchir l'intérieur de la laveuse. La fréquence à laquelle la laveuse doit être nettoyée et rafraîchie dépend de facteurs tels qu'utilisation, quantité de saleté ou bactéries passant par la laveuse, ou encore l'utilisation d'eau froide. Le non-respect de ces directives peut entraîner des conditions insatisfaisantes, incluant de mauvaises odeurs et/ou des taches permanentes sur la laveuse ou sur la lessive.

### Pour nettoyer et rafraîchir l'intérieur de la laveuse :

1. Ajouter une quantité mesurée de javellisant dans le distributeur de javellisant, en suivant les instructions données sur le paquet.
2. Ajouter 1/4 tasse de détergent dans la cuve.
3. Faire à la laveuse un cycle complet sans linge avec de l'eau très chaude.
4. Répéter au besoin le processus.





# Recherche des pannes

<b>Ne se remplit pas</b>	<ul style="list-style-type: none"> <li>• Brancher la laveuse sur une prise murale sous tension.</li> <li>• Vérifier le fusible ou réenclencher le disjoncteur.</li> <li>• Mettre le sélecteur sur le cycle voulu et mettre la laveuse en marche.</li> <li>• <b>Ouvrir</b> les deux robinets à fond.</li> <li>• Redresser les boyaux d'arrivée.</li> <li>• Débrancher les boyaux et nettoyer les filtres. Les filtres des boyaux pourraient être bouchés.</li> </ul>
<b>Ne produit pas d'agitation</b>	<ul style="list-style-type: none"> <li>• Vérifier le fusible ou réenclencher le disjoncteur.</li> <li>• S'assurer que le couvercle est bien fermé.</li> <li>• Mettre le sélecteur sur le cycle voulu et mettre la laveuse en marche.</li> <li>• Les pauses sont normales. Attendre pour voir si la laveuse va se remettre en marche.</li> </ul>
<b>N'essore pas, ne se vidange pas</b>	<ul style="list-style-type: none"> <li>• Vérifier le fusible ou réenclencher le disjoncteur.</li> <li>• Redresser les boyaux. Éliminer les boyaux ne pouvant plus être redressés. Si l'évacuation est bouchée, appeler le service après-vente.</li> <li>• Fermer le couvercle et mettre la laveuse en marche. Pour des raisons de sécurité, l'essorage ne fonctionne pas si le couvercle est ouvert.</li> <li>• Blocage causé par une quantité trop abondante de mousse. Relaver sans détergent. Utiliser une quantité correcte de détergent à mousse réduite.</li> </ul>
<b>Linge mouillé</b>	<ul style="list-style-type: none"> <li>• La charge est déséquilibrée. Redistribuer le linge, fermer le couvercle et tirer sur le sélecteur. Vérifier que la laveuse est de niveau. S'assurer que le niveau d'eau choisi est suffisant pour la quantité de linge lavée.</li> <li>• Une vitesse d'essorage normale est recommandée pour du linge lourd comme jeans et serviettes.</li> </ul>
<b>S'arrête</b>	<ul style="list-style-type: none"> <li>• Brancher la laveuse sur une prise murale sous tension.</li> <li>• Vérifier le fusible ou réenclencher le disjoncteur.</li> <li>• Fermer le couvercle et mettre la laveuse en marche. Pour des raisons de sécurité, l'agitation et l'essorage ne fonctionnent pas si le couvercle est ouvert.</li> <li>• C'est peut-être simplement une pause du cycle de lavage. Attendre quelques minutes ; il est possible que la laveuse se remette en marche.</li> </ul>
<b>Fuit</b>	<ul style="list-style-type: none"> <li>• Vérifier que les raccords des boyaux sont bien serrés.</li> <li>• S'assurer que l'extrémité du boyau d'évacuation est insérée correctement et bien fixée sur le système d'évacuation.</li> <li>• Trempage prolongé ; faire tremper 30 minutes maximum.</li> <li>• Éviter de trop mettre de linge.</li> </ul>
<b>Est bruyante</b>	<ul style="list-style-type: none"> <li>• Vérifier que la laveuse a été mise de niveau tel qu'indiqué dans le guide de mise en service.</li> <li>• Les planchers peu solides peuvent produire des vibrations et le déplacement de la laveuse.</li> <li>• Des bruits de fonctionnement varient selon la vitesse de l'agitation.</li> </ul>
<b>Se remplit d'eau à une température incorrecte</b>	<ul style="list-style-type: none"> <li>• <b>Ouvrir</b> les deux robinets à fond.</li> <li>• Si la laveuse est dotée d'un sélecteur de température, vérifier que celui-ci est bien placé sur une température et non pas entre deux réglages.</li> <li>• S'assurer que la température sélectionnée est la bonne.</li> <li>• S'assurer que les boyaux sont raccordés aux robinets et raccords d'arrivée d'eau voulus. S'assurer que l'alimentation en eau est correctement réglée. Faire passer de l'eau sous forte pression dans les conduites avant de remplir la laveuse.</li> <li>• Vérifier le chauffe-eau. Il doit être réglé pour assurer une eau chaude à 49 °C (120 °F) au robinet. Également vérifier la capacité du chauffe-eau et sa rapidité de chauffage une fois qu'il a été vidé.</li> <li>• Déconnecter les boyaux et nettoyer les filtres. Les filtres des boyaux pourraient être bouchés.</li> </ul>
<b>Le sélecteur passe automatiquement à un réglage au-delà de Off (arrêt)</b>	<ul style="list-style-type: none"> <li>• Un <b>Extra Rinse</b> (rinçage supplémentaire, certains modèles) a été sélectionné.</li> </ul>



# Garantie et service après-vente

## Garantie

### Garantie limitée d'un an - pièces et main-d'œuvre

Durant une période d'un (1) an à compter de la date de l'achat initial, toute pièce qui se révélerait défectueuse dans les conditions normales d'usage ménager sera réparée ou remplacée gratuitement.

### Résidents du Canada

Les garanties ci-dessus couvrent un appareil installé au Canada seulement s'il a été agréé par les agences de test habilitées (vérification de la conformité à une norme nationale du Canada), sauf si l'appareil a été introduit au Canada à l'occasion d'un changement de résidence des États-Unis vers le Canada.

*Les garanties spécifiques formulées ci-dessus sont les **SEULES** que le fabricant accorde. Ces garanties vous confèrent des droits juridiques spécifiques et vous pouvez également jouir d'autres droits, variables d'un État à l'autre ou d'une province à l'autre.*

LE SEUL ET UNIQUE RECOURS DU CLIENT EN VERTU DE CETTE GARANTIE LIMITÉE EST LA RÉPARATION DU PRODUIT COMME DÉCRITE PRÉCÉDEMMENT. LES GARANTIES IMPLICITES, Y COMPRIS LES GARANTIES DE QUALITÉ MARCHANDE OU D'ADAPTATION À UN USAGE PARTICULIER, SONT LIMITÉES À UN AN OU À LA PÉRIODE LA PLUS COURTE PERMISE PAR LA LOI. MAYTAG CORPORATION NE SERA PAS TENUE RESPONSABLE DES DOMMAGES DIRECTS OU INDIRECTS. CERTAINS ÉTATS ET CERTAINES PROVINCES INTERDISENT L'EXCLUSION ET LA LIMITATION DES DOMMAGES DIRECTS OU INDIRECTS AINSI QUE LES LIMITATIONS SUR LA DURÉE DES GARANTIES IMPLICITES DE QUALITÉ MARCHANDE OU D'ADAPTATION À UN USAGE PARTICULIER. IL EST DONC POSSIBLE QUE CES LIMITATIONS NE S'APPLIQUENT PAS À VOUS. CETTE GARANTIE VOUS CONFÈRE DES DROITS JURIDIQUES SPÉCIFIQUES ET IL SE PEUT QUE VOUS AYIEZ D'AUTRES DROITS, QUI VARIENT D'UN ÉTAT À L'AUTRE OU D'UNE PROVINCE À L'AUTRE.

## Ne sont pas couverts par ces garanties

1. Les problèmes et dommages résultant des situations suivantes :
  - a. Mise en service, livraison ou entretien effectués incorrectement.
  - b. Toute réparation, modification, altération et tout réglage non autorisés par le fabricant ou par un prestataire de service après-vente agréé.
  - c. Mauvais emploi, emploi abusif, accidents, usage non raisonnable, ou catastrophe naturelle.
  - d. Courant électrique, tension, alimentation électrique ou en gaz incorrects.
  - e. Réglage incorrect d'une commande.
2. Les garanties ne peuvent être honorées si les numéros de série d'origine ont été enlevés, modifiés ou ne sont pas facilement lisibles.
3. Ampoules, filtres à eau et filtres à air.
4. Les produits achetés à des fins commerciales ou industrielles.
5. Les frais de dépannage ou de visite pour :
  - a. Correction d'erreurs de mise en service. Pour les produits nécessitant une ventilation, un conduit métallique rigide doit être utilisé.
  - b. Initiation de l'utilisateur à l'emploi de l'appareil.
  - c. Transport de l'appareil chez le réparateur et retour de l'appareil chez l'utilisateur.
6. Tout aliment perdu en raison de pannes du réfrigérateur ou du congélateur.
7. Dépenses de déplacement et de transport pour la réparation du produit dans des endroits éloignés.
8. Cette garantie n'est pas valide à l'extérieur des États-Unis et du Canada. Communiquez avec votre détaillant pour savoir si une autre garantie s'applique.
9. Dommages indirects ou accessoires subis par toute personne à la suite d'une quelconque violation des garanties. Certains États ou provinces ne permettent pas l'exclusion ou la limitation de responsabilité en ce qui concerne les dommages directs ou indirects. L'exclusion ci-dessus peut en conséquence ne pas s'appliquer à votre cas.

## Si vous avez besoin d'aide

Consultez d'abord la section sur le dépannage dans le manuel d'utilisation et d'entretien, puis appelez le détaillant de qui vous avez acheté votre appareil ou le service à la clientèle de Maytag Services, LLC au 1-800-688-9900 aux États-Unis et au 1-800-688-2002 au Canada pour savoir où trouver un réparateur autorisé.

- Veillez à conserver la facture d'achat pour justifier de la validité de la garantie. Pour d'autres renseignements concernant les responsabilités du propriétaire à l'égard du service sous garantie, voir le texte de la GARANTIE.
- Si le détaillant ou l'agence de service après-vente ne peut résoudre le problème, écrivez à Maytag Services, LLC à l'adresse suivante : CAIR® Center, P.O. Box 2370, Cleveland, TN 37320-2370 États-Unis, ou appelez au **1-800-688-9900 aux États-Unis ou au 1-800-688-2002 au Canada.**
- Les guides d'utilisation, les manuels de service et les renseignements sur les pièces sont disponibles auprès du service à la clientèle de Maytag Services, LLC.

**Remarques :** Veillez à fournir l'information suivante lorsque vous communiquez avec nous au sujet d'un problème :

- a. Vos nom, adresse et numéro de téléphone;
- b. Numéro de modèle et numéro de série de l'appareil;
- c. Nom et adresse du détaillant avec la date l'appareil acheté;
- d. Description détaillée du problème observé;
- e. Preuve d'achat (facture de vente).

Ropa

# Lavadora

## Guía de uso y cuidado

CAV-1



### Tabla de materias



**Instrucciones importantes de seguridad** ..... 25-26



**Uso de los controles**  
Modelos con dos velocidades ... 27-28  
Modelos con tres velocidades ... 29-30



**Sugerencias para la operación** ..... 31-32



**Características especiales** ..... 32-33



**Cuidado y limpieza** ..... 33



**Localización y solución de averías** ..... 34



**Garantía y servicio** ..... última página



# Instrucciones importantes de seguridad

**Instalador:** Deje esta guía con el electrodoméstico.

**Cliente:** Lea y conserve esta guía para futuras referencias. Conserve el recibo de compra y/o el cheque cancelado como comprobante de compra.

Número de modelo \_\_\_\_\_

Número de serie \_\_\_\_\_

Fecha de compra \_\_\_\_\_

Si tiene preguntas llame a:

Asistencia al Cliente

1-800-688-9900 EE.UU.

1-800-688-2002 Canadá

(De lunes a viernes de 8 a.m. a 8 p.m. hora del Este)

Internet: <http://www.maytag.com>

En nuestro esfuerzo continuo para mejorar la calidad y el rendimiento de nuestros productos, puede ser necesario hacer cambios a este electrodoméstico sin necesidad de revisar esta guía.

**Si desea obtener más información sobre el servicio, ver la última página.**

## Ahora debe conocer las instrucciones de seguridad

Las advertencias y las instrucciones importantes de seguridad que aparecen en esta guía no tienen el propósito de cubrir todas las condiciones posibles que podrían ocurrir. Se debe usar el sentido común, precaución y cuidado cuando se instale, se efectúe mantenimiento o se use el electrodoméstico.

Siempre comuníquese con el fabricante para los asuntos relacionados con problemas o condiciones que no entienda.

## Reconozca los símbolos de seguridad, advertencias, etiquetas

### **ADVERTENCIA**

**ADVERTENCIA** – Peligros o prácticas no seguras que **PODRÍAN** causar lesión personal grave o mortal.

### **PRECAUCIÓN**

**PRECAUCIÓN** – Peligros o prácticas no seguras que **PODRÍAN** causar lesión personal menos grave.

### **¡ADVERTENCIA! RIESGO DE INCENDIO**

No añada al agua de lavado gasolina, solventes de limpieza en seco, ni otras sustancias inflamables o explosivas. Estas sustancias desprenden vapores que se podrían inflamar o explotar.

No lave artículos previamente limpiados, lavados, sumergidos o manchados con gasolina, solventes de limpieza en seco, aceite, ceras, solventes químicos, alcohol, trementina u otros materiales inflamables o explosivos. Estas sustancias quedan retenidas en los artículos y es posible que desprendan vapores que se pueden inflamar o explotar.

Observe estas precauciones cuando utilice líquidos de limpieza, productos para quitar manchas, etc. Estos productos deben estar clasificados como “no inflamables”. Utilícelos de acuerdo con las instrucciones del fabricante en un área bien ventilada o al aire libre. Enjuague minuciosamente a mano las prendas que contengan estas sustancias antes de ponerlas en la lavadora. Algunos de estos productos, por ejemplo los productos para quitar manchas de óxido, dañarán los componentes y el acabado de la lavadora.

Mantenga el área alrededor y debajo de la lavadora libre de materiales combustibles tales como pelusa, papel, trapos, gasolina y otros vapores y líquidos inflamables.

**¡EL HIDRÓGENO GASEOSO ES EXPLOSIVO!** Bajo ciertas condiciones, en un sistema de agua caliente que no se ha usado durante dos semanas o más tiempo se puede producir hidrógeno gaseoso. Si el sistema de agua caliente no se ha usado durante ese período, antes de usar la lavadora abra todos los grifos de agua caliente durante varios minutos. Esto permitirá la liberación del hidrógeno gaseoso que se pudiese haber acumulado. Debido a que este gas es inflamable, cuando realice este procedimiento no fume ni use una llama abierta.

En estudios recientes se ha demostrado que si los materiales contaminados con aceite vegetal se lavan inadecuadamente, la acumulación del aceite puede contribuir a que ocurra una reacción química (combustión espontánea) que podría causar la inflamación repentina de una carga de ropa. Esto puede suceder con más probabilidad cuando se deja la carga de ropa en la lavadora después de que termina el ciclo de secado o cuando las prendas se doblan y apilan mientras están calientes.



# Instrucciones importantes de seguridad

## ⚠ ADVERTENCIA

Para reducir el riesgo de incendio, explosión, descarga eléctrica o lesiones personales al usar su lavadora, siga las precauciones básicas de seguridad, entre ellas las siguientes:

1. Lea todas las instrucciones antes de usar el electrodoméstico.
2. Al igual que con cualquier equipo que utiliza electricidad y que tiene piezas móviles, existen ciertos riesgos potenciales. Para usar este electrodoméstico con seguridad, el usuario debe familiarizarse con las instrucciones de funcionamiento del electrodoméstico y ejercer siempre cuidado cuando lo usa.
3. **No** instale ni almacene este electrodoméstico donde estará expuesto a las inclemencias del tiempo.
4. Instale y nivele la lavadora sobre un piso firme que pueda soportar el peso.
5. Este electrodoméstico debe ser puesto a tierra de manera apropiada. Nunca enchufe el cordón del electrodoméstico en un tomacorriente que no esté debidamente puesto a tierra y de acuerdo con el código nacional y local. Vea las instrucciones de instalación para la puesta a tierra de este electrodoméstico.
6. Para evitar la posibilidad de incendio o explosión:
  - a. **No** lave artículos que han sido previamente limpiados, lavados, sumergidos o manchados con gasolina, solventes de limpiar en seco u otras sustancias inflamables o explosivas pues pueden emitir vapores inflamables o producir una explosión. Lave a mano y cuelgue en una cuerda de secar cualquier artículo que contenga estas sustancias.

Cualquier material en el cual se haya usado un agente de limpieza o que esté saturado con líquidos o sólidos inflamables, no debe ser colocado en la lavadora hasta que todos los restos de estos líquidos o sólidos y sus vapores hayan sido eliminados.

Estos artículos incluyen acetona, alcohol desnaturalizado, gasolina, keroseno, algunos líquidos de limpieza domésticos, algunos quitamanchas, aguarrás ras, ceras y quitaceras.
  - b. **No** agregue gasolina, solventes de lavado en seco ni otras sustancias inflamables o explosivas al agua del lavado. Estas sustancias emiten vapores que pueden encenderse o explotar.
  - c. Bajo ciertas condiciones, se puede producir gas hidrógeno en un sistema de agua caliente que no ha sido usado durante dos semanas o más. **EL GAS HIDRÓGENO ES EXPLOSIVO.** Si el sistema del agua caliente no ha sido usado durante tal período, antes de usar una lavadora o una combinación de lavadora y secadora, abra todas las llaves del agua caliente y deje que el agua escurra durante varios minutos. Esto eliminará cualquier gas hidrógeno acumulado. Debido

a que el gas es inflamable, **no** fume ni use una llama abierta durante este período.

- d. **No** lave ni seque artículos que estén sucios con aceite vegetal o de cocinar. Estos artículos pueden contener algo de aceite después de ser lavados. Debido al aceite remanente, la tela puede echar humo o prenderse fuego por sí sola.
7. **No** coloque la mano dentro del electrodoméstico cuando la tina o el agitador esté en movimiento.
  8. **No** permita que los niños o animales domésticos jueguen encima, dentro o delante del electrodoméstico. Es necesaria una supervisión estricta cuando el electrodoméstico es usado cerca de los niños o animales domésticos.
  9. **No** altere los controles.
  10. **No** repare ni reemplace ninguna pieza de la lavadora ni intente efectuar ningún servicio a menos que haya sido recomendado específicamente en las instrucciones de reparación por el usuario y que usted las comprenda y tenga habilidad para efectuarlas.
  11. Desenchufe el cordón eléctrico antes de intentar reparar su lavadora. La reparación debe ser efectuada solamente por personal de servicio calificado.
  12. El agitador no debe ser sacado. Si el agitador se retira, debe ser colocado nuevamente oprimiéndolo hacia abajo completamente y apretando el tornillo de bloqueo antes de que la lavadora sea usada.
  13. Mantenga todos los aditivos del lavado, tales como detergentes, blanqueador, etc. fuera del alcance de los niños, preferiblemente en un armario con llave. Use los aditivos del lavado solamente de acuerdo con las instrucciones del fabricante. Observe todas las advertencias en las etiquetas de los envases.
  14. Mantenga el área alrededor y debajo de la lavadora sin acumulación de materiales combustibles, tales como pelusa, papel, trapos, gasolina y todos los otros vapores y líquidos inflamables.
  15. **No** use blanqueador de cloro ni amoníaco o ácidos (tales como vinagre o desoxidantes) en el mismo lavado. Se pueden formar vapores peligrosos.
  16. **No** lave en la lavadora materiales de fibra de vidrio. Se pueden pegar partículas en las ropas que se vayan a lavar a continuación y causar irritación a la piel.
  17. Para acabados de telas resistentes a las llamas - siga cuidadosamente las instrucciones del fabricante de la prenda. El lavado inapropiado puede eliminar el acabado.
  18. Antes de que la lavadora sea puesta fuera de servicio o descartada, retire la puerta del compartimiento del lavado.
  19. Las mangueras de admisión del agua están sujetas a daño y deterioro con el paso del tiempo. Revise periódicamente las mangueras para comprobar que no tengan protuberancias, torceduras, cortes, desgaste o escapes y reemplácelas cada cinco años.

**CONSERVE ESTAS INSTRUCCIONES**





# Uso de los controles

## Modelos combinados de dos velocidades

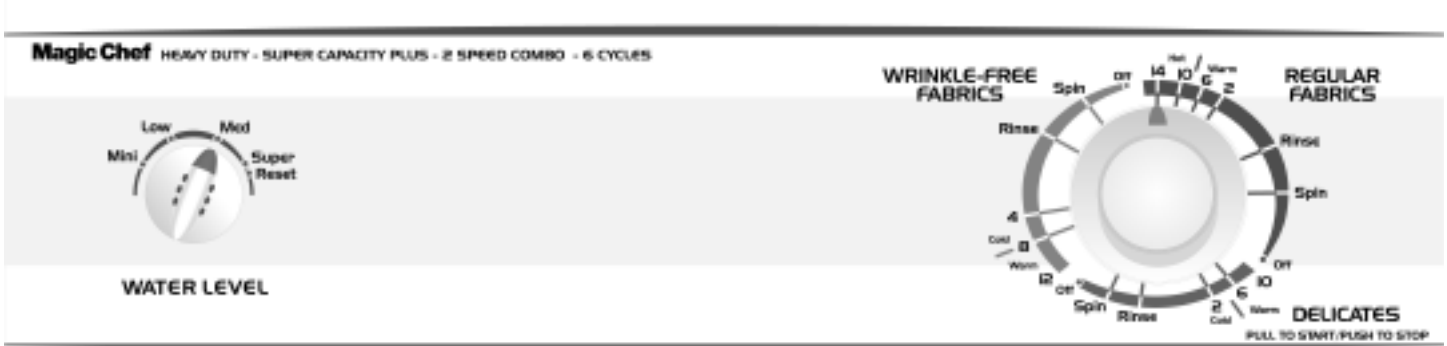

### PASO 1

#### Seleccione el nivel del agua

Determine el ajuste seleccionado basándose en el tamaño de la carga de ropa. La selección debe proporcionar suficiente agua para que la ropa circule libremente durante la agitación.

Debido a las telas voluminosas, puede ser necesario ajustar el nivel de agua después de que comience la agitación. Para ajustar el nivel de agua, gire el control a la posición **'Reset'** (reiniciar) y luego al ajuste deseado.

AJUSTE DEL NIVEL DE AGUA	TAMAÑO DE LA CARGA
<b>'Mini'</b> (mini) (modelos selectos)	1/4 - llena
<b>'Low'</b> (bajo)	1/4 - 1/2
<b>'Med'</b> (mediano)	1/2 - 3/4
<b>'Super'</b> (super)	3/4 - llena

**Nota:** Los artículos deben poder circular libremente para obtener los mejores resultados.

### PASO 2

#### Seleccione el ciclo y la temperatura del agua

Para seleccionar un ciclo y la temperatura del agua, oprima la perilla de control hacia **adentro** (terminado) y gírela a la *derecha* hasta que la línea apunte hacia la cantidad de minutos necesarios y la temperatura para la carga en los ciclos regular, de telas inarrugables o de artículos delicados. Todos los enjuagues son con agua fría.

#### Ciclo 'Regular Fabrics' (regular)

Se usa para lavar artículos de algodón y muy sucios.

#### Ciclo 'Wrinkle-Free Fabrics' (telas inarrugables)

Se usa para minimizar las arrugas usando un enjuague rociado de enfriamiento después del lavado.

#### Ciclo 'Delicates' (ropa delicados)

Se usa para artículos que requieran acción de lavado delicada. La lavadora se llenará y luego agitará y remojará alternadamente.

**Nota:** Los detergentes no se disuelven o limpian bien en agua a temperaturas menores a los 60°F (16°C). Las etiquetas de cuidado de la ropa definen la temperatura del agua fría por debajo de los 85°F (29,5°C).

Las características de control varían según el modelo.



CICLO	TIEMPO	TEMP.
<b>'Regular'</b> (regular)	14	<b>'Hot/Cold'</b> (caliente/frío)
	10	
	6	<b>'Warm/Cold'</b> (tibio/frío)
<b>'Wrinkle-Free'</b> (planchado permanente)	2	
	12	<b>'Warm/Cold'</b> (tibio/frío)
	8	
<b>'Delicates'</b> (ropa delicados)	4	<b>'Cold/Cold'</b> (frío/frío)
	10	<b>'Warm/Cold'</b> (tibio/frío)
	6	
	2	<b>'Cold/Cold'</b> (frío/frío)

### PASO 3

## Tire de la perilla de control para encender la lavadora

Puede detener la lavadora en cualquier momento oprimiendo la perilla de control hacia **adentro**. Por lo tanto, es posible obtener un enjuague sin agitación o reducir, pasar por alto o repetir cualquier parte de un ciclo. La perilla de control debe estar **oprimida** (terminado) cuando cambie el ajuste.

**Nota:** No intente girar la perilla de control hacia la izquierda. Podría dañarse el temporizador.





# Uso de los controles

## Modelos combinados de tres velocidades

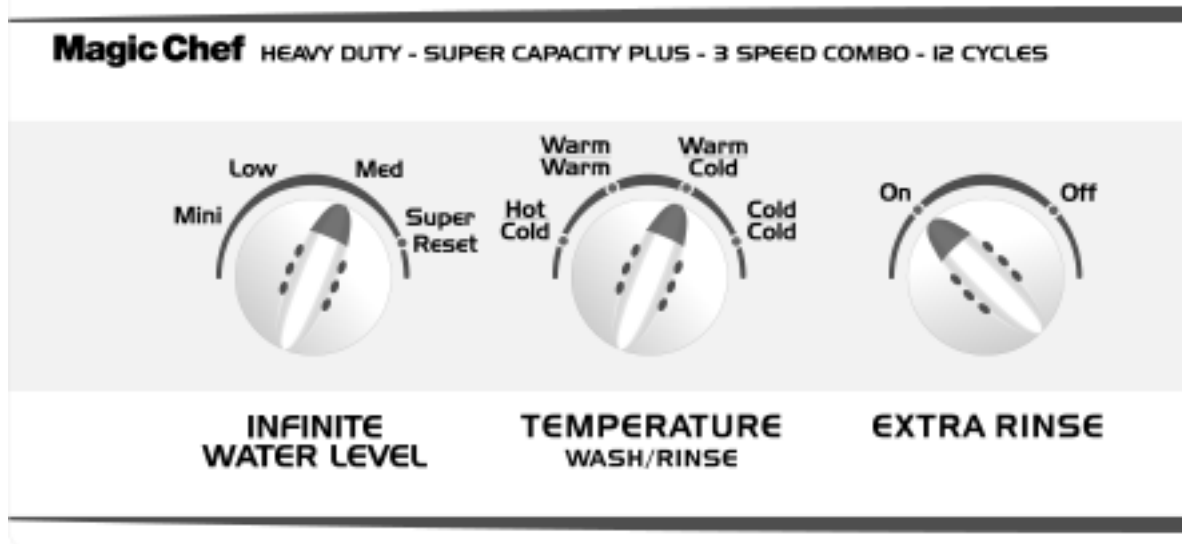

### PASO 1

#### Seleccione el nivel del agua

Determine el ajuste seleccionado basándose en el tamaño de la carga de ropa. La selección debe proporcionar suficiente agua para que la ropa circule libremente durante la agitación.

Debido a las telas voluminosas, puede ser necesario ajustar el nivel de agua después de que comience la agitación. Para ajustar el nivel de agua, gire el control a la posición 'Reset' (reiniciar) y luego al ajuste deseado.

AJUSTE DEL NIVEL DE AGUA	TAMAÑO DE LA CARGA
'Mini' (mini) (modelos selectos)	1/4 - llena
'Low' (bajo)	1/4 - 1/2
'Medium' (mediano)	1/2 - 3/4
'Super' (super)	3/4 - llena

**Nota:** Los artículos deben poder circular libremente para obtener los mejores resultados.

### PASO 2

#### Seleccione la temperatura de lavado/enjuague

Su lavadora le ofrece la opción de usar agua caliente, tibia o fría para el lavado y agua fría o tibia para el enjuague. Use la siguiente tabla como guía.

TEMPÉRATURAS DE LAVAGE/RINÇAGE	TIPO DE CARGA
'Hot/Cold' (Caliente/Frío)	Artículos blancos y muy manchados que no destiñan.
'Warm/Warm' (Tibio/Tibio)	Artículos de color moderadamente sucios.
'Warm/Cold' (Tibio/Frío)	Artículos de color moderadamente sucios; la mayoría de los artículos inarrugables.
'Cold/Cold' (Frío/Frío)	Artículos de colores brillantes levemente sucios; lana lavable.

**Nota:** Los detergentes no se disuelven o limpian bien en agua a temperaturas menores a los 60°F (16°C). Las etiquetas de cuidado de la ropa definen la temperatura del agua fría por debajo de los 85°F (29,5°C).

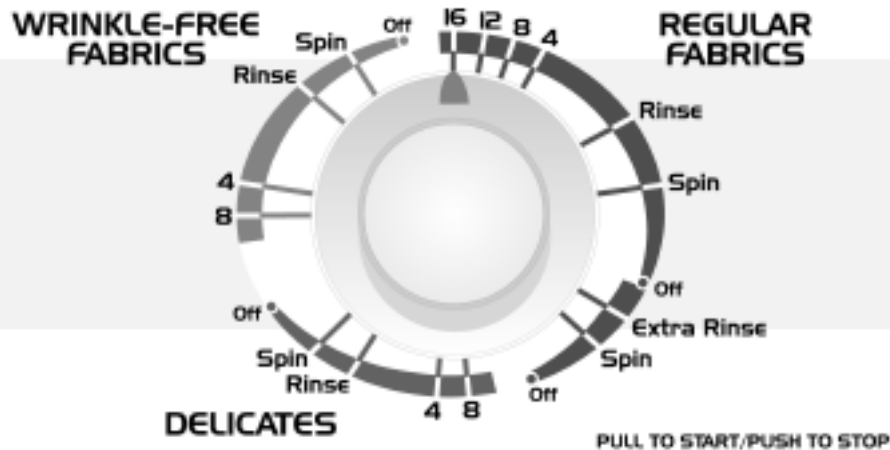

### PASO 3

## Selección de opciones (si lo desea)

### Extra Rinse (enjuague adicional)

Cuando la perilla está en la posición **encendido**, se proporciona un enjuague adicional al final del ciclo regular para remover completamente los aditivos de lavandería, espuma, perfumes, etc.

### PASO 4

## Selección del ciclo

Para seleccionar un ciclo, oprima la perilla de control hacia **adentro** (terminado) y gírela a la derecha hasta que la línea apunte hacia la cantidad de minutos necesarios para la carga en los ciclos regular, de telas inarrugables o de artículos delicados.

### Ciclo 'Regular Fabrics' (regular)

Proporciona velocidades normales de agitación y centrifugado para los artículos de algodón y muy sucios.

### Ciclo 'Wrinkle-Free Fabrics' (planchado permanente)

Proporciona velocidad de agitación normal durante los primeros 6 minutos, una interrupción y luego agitación lenta durante el resto del ciclo de lavado para proteger las telas inarrugables. La velocidad de centrifugado será normal para reducir la retención de agua.

### Ciclo 'Delicates' (ropa delicados)

Proporciona velocidad normal de agitación y lenta de centrifugado para telas delicadas y tejidas.

### PASO 5

## Tire de la perilla de control para encender la lavadora

Puede detener la lavadora en cualquier momento oprimiendo la perilla de control hacia **adentro**. Por lo tanto, es posible obtener un enjuague sin agitación o reducir, pasar por alto o repetir cualquier parte de un ciclo. La perilla de control debe estar **oprimida** (terminado) cuando cambie el ajuste.

**Nota:** No intente girar la perilla de control hacia la izquierda. Podría dañarse el temporizador.



# Sugerencias para la operación

## Detergente

- Utilice detergente líquido o granular para lavar ropa. **Para obtener los mejores resultados, asegúrese de añadir el detergente a la lavadora ANTES de colocar la carga de ropa, y de que el agua de lavado tenga una temperatura mayor que 16° C (60° F).**
- Use la cantidad de detergente adecuada para el tamaño de la carga, el grado de suciedad y las condiciones del agua. Utilice más detergente si el agua es dura y las cargas están muy sucias.

Si el agua es suave o la carga está ligeramente sucia, utilice menos detergente. (Consulte las instrucciones del fabricante.)

- Quite el detergente que caiga en la lavadora.

## Colocación de la carga de ropa

- Para obtener mejores resultados, ponga el detergente en la tina de lavado antes de añadir la carga.
- Coloque en la tina de la lavadora la ropa seca, desdoblada y de manera holgada, hasta la fila superior de orificios en el caso de una carga completa.
- **No** envuelva alrededor del agitador las prendas grandes, como por ejemplo las sábanas.
- Mezcle prendas pequeñas y grandes para obtener la mejor circulación. Lave por separado los artículos voluminosos como por ejemplo cobijas o cobertores.
- Cuando lave artículos de planchado permanente o de hechura delicada, lanas lavables o artículos de tela de punto, nunca use menos del ajuste de agua 'MEDIUM' (mediano). Esto reducirá al mínimo el encogimiento, arrugado y los tirones de las costuras.
- Cierre cuidadosamente la tapa para evitar golpearla.

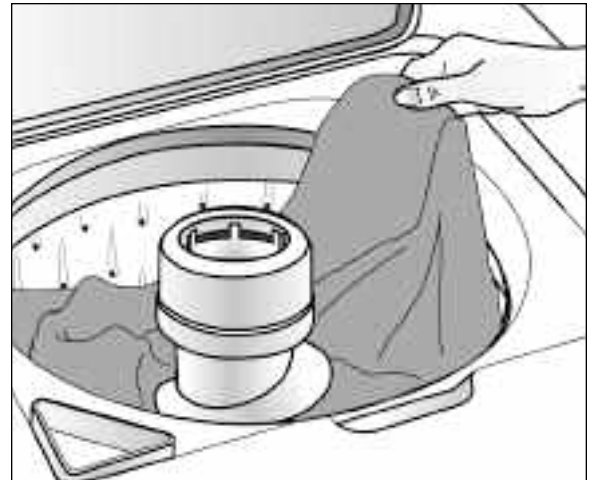
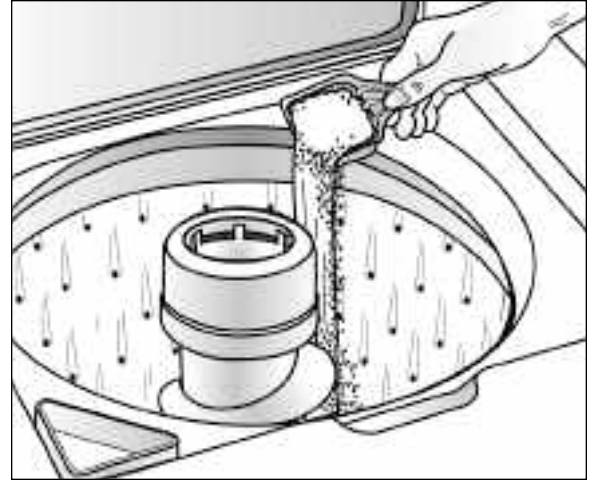

## Sugerencias adicionales

- Es posible que la ropa llegue a estar distribuida de manera no uniforme durante el centrifugado. Si esto sucede, **oprime** la perilla de control, abra la tapa, vuelva a distribuir la ropa, cierre la tapa y vuelva a poner la lavadora en marcha. El centrifugado continuará desde el punto en que fue interrumpido.
- La lavadora se detendrá brevemente a través de cada ciclo. Estas pausas son normales.
- La lavadora está diseñada para que **no** funcione en el ciclo de centrifugado cuando la tapa está levantada. Sin embargo, se puede llenar con la tapa levantada para permitir el acceso al agua durante el pretratamiento de manchas o para diluir el suavizante de ropa.
- Si usted abre la tapa durante un ciclo, la lavadora se detendrá. Cuando se cierre la tapa la lavadora se vuelva a poner en marcha, la lavadora continuará el ciclo en el punto en que fue interrumpido.



# Características especiales

## Surtidor de blanqueador líquido

El surtidor diluye automáticamente el blanqueador de cloro líquido antes de que éste entre en contacto con la carga de ropa.

### Siga estos pasos para usar el surtidor:

1. Mida cuidadosamente el blanqueador de cloro líquido, siguiendo las instrucciones del envase.
2. **Vierta el blanqueador de cloro líquido en el surtidor de blanqueador antes de colocar la carga de ropa.** Evite salpicar o llenar en exceso el surtidor.

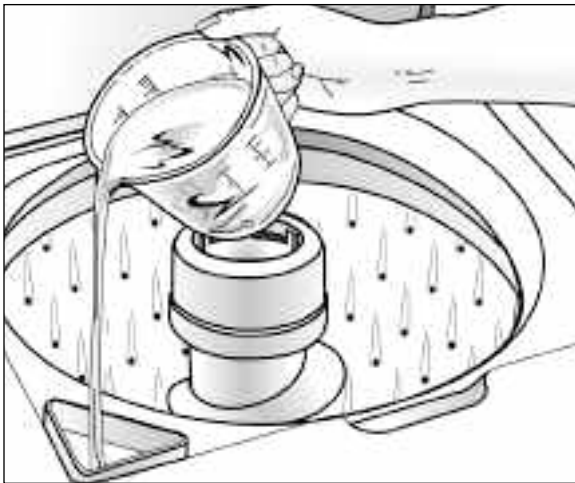

### Notas:

- Nunca vierta blanqueador de cloro líquido no diluido directamente sobre la carga de ropa ni en la tina de la lavadora. Es una sustancia química muy fuerte y si no se usa adecuadamente puede dañar las telas; por ejemplo, puede romperlas o decolorarlas.
- Si prefiere utilizar un blanqueador sin cloro que no decolore, viértalo en la tina de lavado junto con el detergente. **No** vierta blanqueadores sin cloro en el surtidor de blanqueador.

## Surtidor de líquidos

Este surtidor automáticamente descarga el suavizante líquido de telas en el momento adecuado durante el ciclo.

### Siga estos pasos para usar el surtidor:

1. Vierta una cantidad medida del suavizante en el surtidor, solamente hasta la línea de llenado.
2. Si el suavizante no llega hasta esta línea, añada agua tibia.

### Si es necesario limpiar el surtidor:

1. Retire el dispensador del agitador.
2. Remoje en el fregadero o en un recipiente en agua caliente y detergente de lavar platos durante una hora.
3. Coloque las manos sobre las partes superior e inferior del dispensador y agítelo para aflojar el material acumulado.
4. Enjuague con agua limpia y caliente.
5. Repita el proceso si es necesario.
6. Reinstale el dispensador en el agitador.

**No use detergente líquido de lavar platos dentro de la lavadora** pues se puede formar mucha espuma.



## Sistema automático de filtrado de pelusa

***El sistema de filtrado de pelusa no requiere limpieza.***

El agua de lavado y enjuague se filtra repetida y continuamente para atrapar la pelusa que desprende la mayoría de las telas durante el ciclo de agitación, antes de que se vuelva a depositar en la ropa. El diseño de la canasta de lavado y el flujo de agua que produce el agitador separan la pelusa de la ropa y la atrapan entre la canasta de lavado interna y la tina externa. Durante el ciclo de centrifugado, la pelusa sale automáticamente de la lavadora.

## Centrifugado de seguridad

Si por alguna razón levanta la tapa de la lavadora durante el período de centrifugado o de extracción, la lavadora dejará de funcionar inmediatamente. Esto es para su seguridad personal. Si su lavadora no deja de funcionar, llame inmediatamente a un técnico de servicio. Cuando baje la tapa la lavadora automáticamente comenzará a funcionar otra vez.

cont.



# Características especiales

## Compensador de carga en caso de centrifugado desequilibrado

Su nueva lavadora está diseñada para corregir cargas no balanceadas sin necesidad de apagar o interrumpir el ciclo de lavado.

Por esta razón siempre se completará el ciclo. Si en alguna ocasión las telas pesadas de una carga desequilibradas contienen humedad excesiva al final del ciclo, redistribuya la ropa en la lavadora y vuelva a ajustar la perilla de control a centrifugado.

## Protector de sobrecarga

Un protector integrado automáticamente apaga el motor de la lavadora en caso de una sobrecarga. Esto puede ocurrir cuando:

- La carga que se está lavando es muy pesada.
- Demasiados electrodomésticos están conectados en la línea de la cual se alimenta su lavadora.
- Hay bajo voltaje en la línea eléctrica.
- Se levanta y baja repetidamente la tapa.

El protector de sobrecarga permite que la lavadora reanude su funcionamiento cuando el motor se enfría hasta alcanzar una temperatura de funcionamiento segura.

Si el motor se detiene repetidamente llame a su técnico de servicio.



## Cuidado y limpieza

1. Después de lavar la ropa deje la lavadora abierta hasta que se seque el interior.
2. Revise las mangueras para asegurarse de que no estén torcidas ni dobladas.
3. La lavadora no se debe instalar en lugares con temperaturas menores que el punto de congelación ya que se podría dañar.
4. Ocasionalmente limpie el exterior de la lavadora con una esponja o paño limpio y húmedo. **No** use cera de lustrar en las piezas de plástico.
5. En la fábrica se hace una lubricación que dura toda la vida útil de la lavadora, de manera que usted nunca necesitará aceitarla ni engrasarla.
6. **No** coloque objetos pesados ni de bordes agudos sobre la lavadora.
7. Nunca debe utilizar la superficie superior de la lavadora para quitar manchas de sus prendas. Algunos productos para quitar manchas, como por ejemplo los que se usan para manchas de óxido, dañarán el acabado.
8. Quite alfileres, hebillas u otros objetos de bordes agudos de la ropa para evitar raspar las partes internas de la lavadora.
9. No debe almacenar ropa en la lavadora.
10. Los blanqueadores, detergentes, solventes, etc. que se derraman y permanecen en la superficie de la lavadora dañarán su acabado brillante. Quite de la lavadora el material derramado con un paño suave y húmedo.
11. Si va a desocupar su casa durante el invierno, pida a un técnico de servicio que drene la lavadora. Desenchufe el cable eléctrico del tomacorriente y desconecte las mangueras de los grifos.

## Limpieza del interior

El interior de la lavadora debe ser limpiado periódicamente a fin de sacar cualquier suciedad, tierra, olor o residuos de bacterias que puedan quedar en la lavadora después que se lava la ropa. Recomendamos que se proceda de la siguiente manera cada 60 a 120 días para limpiar y refrescar el interior de la lavadora. La frecuencia de la limpieza de la lavadora depende de factores tales como el uso, la cantidad de suciedad, tierra o bacterias que pase por su lavadora, o el uso de agua fría. Si no se siguen estas instrucciones se pueden producir condiciones no satisfactorias, incluyendo olores desagradables y/o manchas permanentes en la lavadora o la carga de ropa.

### Para limpiar y refrescar el interior de la lavadora:

1. Agregue una cantidad medida de blanqueador de cloro en el surtidor del blanqueador, siguiendo las instrucciones del envase.
2. Agregue 1/4 taza de detergente a la tina de la lavadora.
3. Haga funcionar la lavadora sin ropa durante un ciclo completo usando agua caliente.
4. Repita el proceso si es necesario.



# Localización y solución de averías

<b>La lavadora no se llena</b>	<ul style="list-style-type: none"> <li>• Enchufe el cordón en un tomacorriente eléctrico con corriente.</li> <li>• Verifique el fusible o reponga el disyuntor.</li> <li>• Gire la perilla de control al ciclo apropiado y tire de la perilla hacia afuera para poner en marcha la lavadora.</li> <li>• <b>Abra</b> ambas llaves completamente.</li> <li>• Enderece las mangueras de admisión.</li> <li>• Desconecte las mangueras y lave las mallas. Las mallas de filtrado de las mangueras pueden estar obstruidas.</li> </ul>
<b>La lavadora no agita</b>	<ul style="list-style-type: none"> <li>• Verifique el fusible o reponga el disyuntor.</li> <li>• Asegúrese de que la tapa esté bien cerrada.</li> <li>• Gire la perilla de control al ciclo apropiado y ponga en marcha la lavadora.</li> <li>• Las pausas son normales. Espere y vea si la lavadora vuelve a arrancar.</li> </ul>
<b>La lavadora no centrifuga ni desagua</b>	<ul style="list-style-type: none"> <li>• Verifique el fusible o reponga el disyuntor.</li> <li>• Enderece las mangueras de desagüe. Elimine las mangueras torcidas. Si hay una restricción del desagüe de la residencia, llame a un técnico de servicio de desagües.</li> <li>• Cierre la tapa y ponga en marcha la lavadora. Para su seguridad, la lavadora no centrifuga ni agita a menos que la tapa esté cerrada.</li> <li>• Bloqueo por espuma – causado por exceso de espuma. Vuelva a lavar sin detergente. Use la cantidad correcta de un detergente que forme poca espuma.</li> </ul>
<b>La ropa queda mojada</b>	<ul style="list-style-type: none"> <li>• La ropa no está distribuida uniformemente. Vuelva a distribuir la ropa, cierre la tapa y ponga en marcha la lavadora. Verifique si la lavadora está nivelada. Asegúrese de que el nivel del agua sea aceptable para el tamaño de la carga de ropa.</li> <li>• Para las cargas pesadas, tales como vaqueros o toallas, se recomienda la velocidad de centrifugado normal.</li> </ul>
<b>La lavadora se detiene</b>	<ul style="list-style-type: none"> <li>• Enchufe el cordón en un tomacorriente eléctrico con corriente.</li> <li>• Verifique el fusible o reponga el disyuntor.</li> <li>• Cierre la tapa y ponga en marcha la lavadora. Para su seguridad, la lavadora no centrifuga ni agita a menos que la tapa esté cerrada.</li> <li>• Puede ser una pausa del ciclo. Espere unos momentos para ver si continúa funcionando.</li> </ul>
<b>Hay escape de agua</b>	<ul style="list-style-type: none"> <li>• Asegúrese de que las conexiones de la manguera estén herméticas.</li> <li>• Asegúrese de que el extremo de la manguera de desagüe esté correctamente insertado y asegurado en el receptáculo de desagüe.</li> <li>• Evite el remojo prolongado – remoje durante 30 minutos o menos.</li> <li>• Evite cargar demasiado la lavadora.</li> </ul>
<b>Funcionamiento ruidoso</b>	<ul style="list-style-type: none"> <li>• Asegúrese de que la lavadora esté debidamente nivelada como se describe en el manual de instalación.</li> <li>• Los pisos débiles pueden causar vibración y movimiento.</li> <li>• Los sonidos del funcionamiento variarán de acuerdo con la velocidad de agitación.</li> </ul>
<b>La lavadora se llena pero con temperatura incorrecta del agua</b>	<ul style="list-style-type: none"> <li>• <b>Abra</b> ambas llaves completamente.</li> <li>• Si está equipada con una perilla selectora de temperatura, asegúrese de que esté colocada exactamente en el ajuste de temperatura y no entre dos ajustes.</li> <li>• Asegúrese de que la selección de temperatura sea correcta.</li> <li>• Asegúrese de que las mangueras estén conectadas a las llaves y las conexiones de admisión correctas. Asegúrese de que el suministro del agua esté regulado correctamente. Deje correr agua dentro de la tubería del agua antes de llenar la lavadora.</li> <li>• Verifique el calefactor del agua. Debe estar ajustado para entregar de agua caliente a 120° F (49° C) como mínimo en la llave. También verifique la capacidad del calefactor del agua y la velocidad de recuperación.</li> <li>• Desconecte las mangueras y limpie las mallas. Las mallas de filtrado de las mangueras pueden estar obstruidas.</li> </ul>
<b>La perilla de control de ciclo avanza más allá de 'Off' (terminado)</b>	<ul style="list-style-type: none"> <li>• La opción <b>'Extra Rinse'</b> (enjuagar adicional) (modelos selectos) está seleccionada.</li> </ul>

*Si desea recibir más asistencia comuníquese con el Departamento de Asistencia al Cliente :  
1-800-688-9900 en EE.UU. o 1-800-688-2002 en Canadá (llamada gratuita).*





# Garantía y servicio

## Garantía

### Garantía limitada de un año –

#### Piezas y mano de obra

Durante **un (1) año** a partir de la fecha original de compra al detal, se reparará o reemplazará gratuitamente cualquier pieza que falle durante el uso normal en el hogar.

#### Residentes Canadienses

Las garantías anteriores cubren solamente aquellos electrodomésticos instalados en Canadá que han sido certificados o aprobados por las agencias de prueba correspondientes para cumplimiento con la Norma Nacional de Canadá a menos que el electrodoméstico haya sido traído a Canadá desde los EE.UU. debido a un cambio de residencia.

*Las garantías específicas expresadas anteriormente son las **UNICAS** garantías provistas por el fabricante. Estas garantías le otorgan derechos legales específicos y usted puede tener además otros derechos que varían de un estado a otro.*

LA ÚNICA Y EXCLUSIVA SOLUCIÓN PARA EL CLIENTE BAJO ESTA GARANTÍA LIMITADA ES LA REPARACIÓN DEL PRODUCTO SEGÚN SE INDICA AQUÍ. LAS GARANTÍAS IMPLÍCITAS, INCLUYENDO LAS GARANTÍAS DE COMERCIALIZACIÓN O DE APTITUD PARA UN PROPÓSITO EN PARTICULAR ESTÁN LIMITADAS A UN AÑO O AL PERÍODO DE TIEMPO MÍNIMO PERMITIDO POR LA LEY. MAYTAG CORPORATION NO SERÁ RESPONSABLE DE DAÑOS INCIDENTALES O CONSECUENTES. ALGUNOS ESTADOS Y PROVINCIAS NO PERMITEN LA EXCLUSIÓN O LIMITACIÓN DE DAÑOS INCIDENTALES O CONSECUENTES O LA LIMITACIÓN DE LA DURACIÓN DE LAS GARANTÍAS IMPLÍCITAS DE COMERCIALIZACIÓN O APTITUD, POR LO QUE ESTAS EXCLUSIONES O LIMITACIONES PUEDEN NO APLICARSE EN SU CASO. ESTA GARANTÍA LE OTORGA DERECHOS LEGALES ESPECÍFICOS. USTED TAMBIÉN PUEDE TENER OTROS DERECHOS QUE VARÍAN DE UN ESTADO A OTRO O DE UNA PROVINCIA A OTRA.

## Lo que no cubren estas garantías

1. Situaciones y daños resultantes de cualquiera de las siguientes situaciones:
  - a. Instalación, entrega o mantenimiento inapropiados.
  - b. Cualquier reparación, modificación, alteración o ajuste no autorizados por el fabricante o taller de servicio autorizado.
  - c. Mal uso, abuso, accidentes, uso no razonable o hechos fortuitos.
  - d. Corriente, voltaje, suministro eléctrico o suministro de gas incorrectos.
  - e. Ajuste inadecuado de cualquier
2. Las garantías quedan nulas si los números de serie originales han sido retirados, alterados o no se pueden determinar fácilmente.
3. Bombillas, filtros de agua y filtros de aire.
4. Los productos comprados para uso comercial o industrial.
5. El costo del servicio o llamada de servicio para:
  - a. Corregir errores de instalación. Para los productos que requieran ventilación, se deben usar conductos de metal rígido.
  - b. Instruir al usuario en el uso adecuado del producto.
  - c. Transporte del electrodoméstico al establecimiento de servicio y de regreso.
6. Cualquier pérdida de alimentos debido a fallas del refrigerador o congelador.
7. Costos de viaje y transporte de servicio en áreas remotas.
8. Esta garantía no se aplica fuera de los Estados Unidos y Canadá. Póngase en contacto con su distribuidor para determinar si se aplica cualquier otra garantía.
9. Los daños consecuentes o incidentales sufridos por cualquier persona como resultado del incumplimiento de esta garantía. En algunos estados no se permite la exclusión o limitación de daños consecuentes o incidentales, por lo tanto la limitación o exclusión anterior puede no aplicarse en su caso.

## Si necesita servicio

Primero revise la sección de localización y solución de averías en su guía de uso y cuidado o llame al distribuidor donde adquirió el electrodoméstico. También puede llamar a Maytag Services, LLC, Atención al cliente, al 1-800-688-9900 en EE.UU. y al 1-800-688-2002 en Canadá para ubicar a un agente de servicio calificado.

- Asegúrese de conservar el comprobante de compra para verificar el estado de la garantía. Consulte la sección sobre la GARANTÍA para mayor información sobre las responsabilidades del propietario para obtener servicio bajo la garantía.
- Si el distribuidor o la compañía de servicio no pueden resolver el problema, escriba a Maytag Services, LLC, Attn: CAIR® Center, P.O. Box 2370, Cleveland, TN 37320-2370 o llame al **1-800-688-9900 en EE.UU. y al 1-800-688-2002 en Canadá.**
- Las guías del propietario, manuales de servicio e información sobre las piezas pueden solicitarse a Maytag Services, LLC, Atención al cliente.

**Notas:** Cuando llame o escriba acerca de un problema de servicio, por favor incluya la siguiente información:

- a. Su nombre, dirección y número de teléfono;
- b. Número de modelo y número de serie;
- c. Nombre y dirección de su distribuidor o técnico de servicio;
- d. Una descripción clara del problema que está experimentando;
- e. Comprobante de compra (recibo de compra).